

# PARROT MKi9200

Quick start guide  
Guide d'utilisation rapide  
Guía de instalación rápida  
Bedienungsanleitung  
Guida all'uso  
Gebruikershandleiding  
Manual do utilizador



Parrot

move wireless



[www.parrot.com](http://www.parrot.com)

software, videos, newsletter, blog ...





\* TERMS & CONDITIONS: [WWW.PARROT.COM](http://WWW.PARROT.COM)  
(GAGNEZ DES MUSIQUES AU FORMAT MP3  
ET DES PRODUITS SANS FIL PARROT)

## Parrot MKi9200

Installation diagrams.....	p.04
English.....	p.09
Français.....	p.19
Español.....	p.27
Deutsch .....	p.35
Italiano .....	p.43
Nederlands .....	p.51
Português.....	p.59
General Information.....	p.67

[www.parrot.com](http://www.parrot.com)

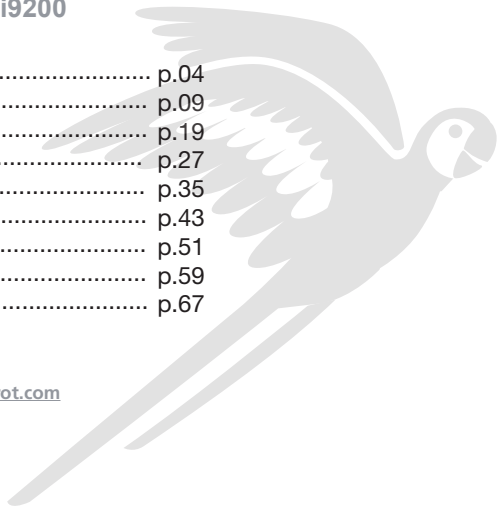

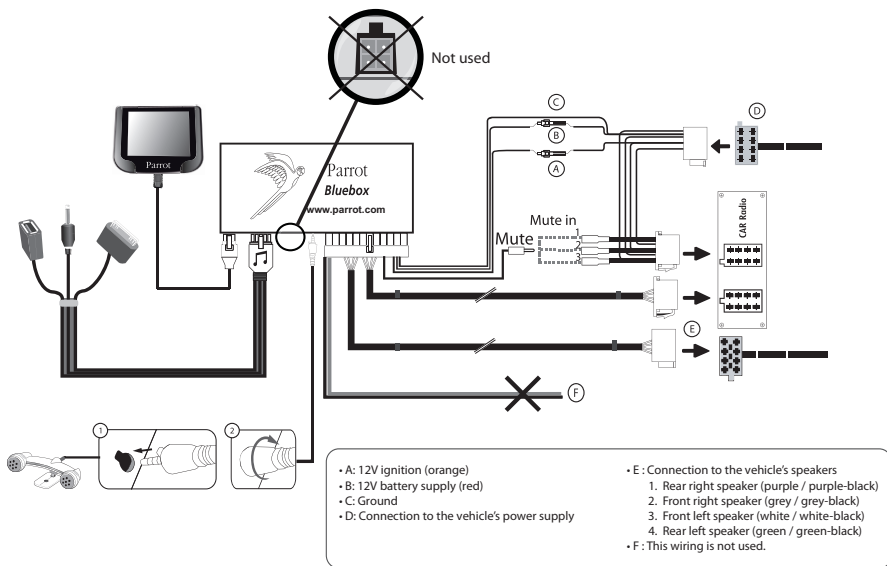

- Car stereo with an ISO connector  
 - Autoradio avec connecteur ISO  
 - Autoradio con conector ISO  
 - Autoradio mit ISO-Anschluss

- Autoradio con connettore ISO  
 - Autoradio met ISO-connector  
 - Auto-rádio com conector ISO

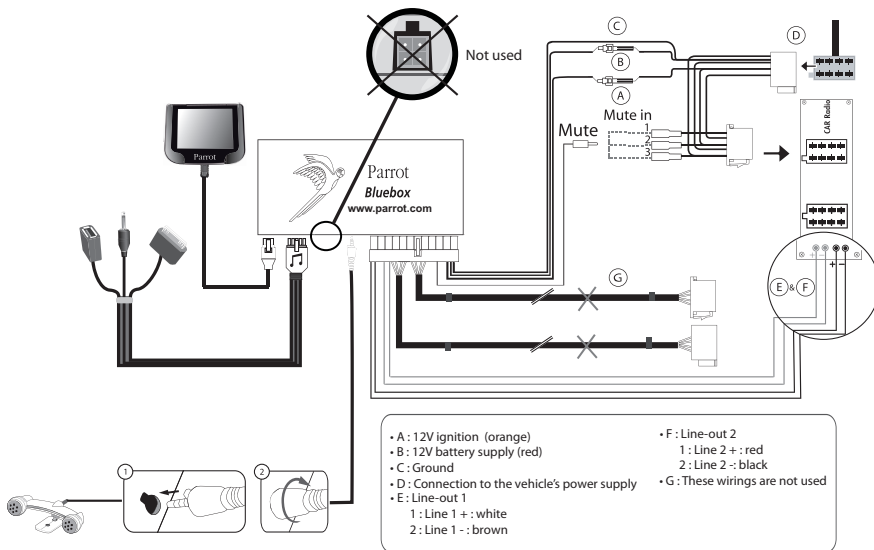

- Car stereo with Line In input  
 - Autoradio avec entrées Line In  
 - Autorradio con entradas Line In  
 - Autoradio mit Leitungseingang

- Autoradio con ingresso Line In  
 - Autoradio met Line-In ingangen  
 - Auto-rádio com entradas Line In

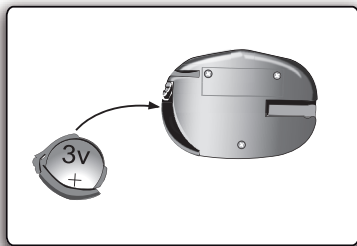

- Inserting the remote control battery
- Insertion de la pile de la télécommande
- Inserción de la pila del mando
- Einführen der Batterie in die Fernbedienung
- Inserimento della pila del telecomando
- De batterij van de afstandsbediening inzetten
- Introdução da pilha no controlo remoto

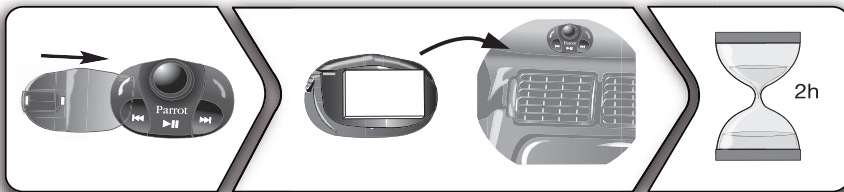

- Installing the remote control on the dashboard
- Installation de la télécommande sur le tableau de bord
- Instalación del mando sobre el salpicadero
- Anbringen der Fernbedienung am Armaturenbrett
- Installazione del telecomando sul cruscotto
- De afstandsbediening op het dashboard bevestigen
- Instalação do controlo remoto no painel de instrumentos

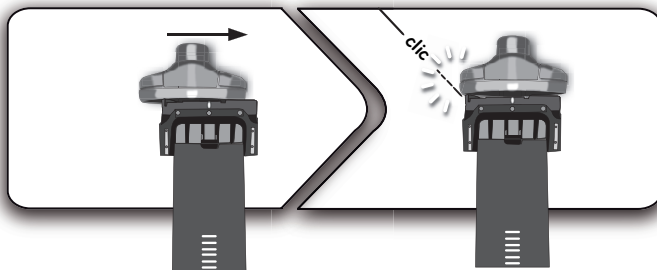

- Do not install the remote control on the outside of the steering wheel
- N'installez pas la télécommande sur le côté extérieur du volant
- No instale el mando en el lado exterior del volante
- Anbringen der Fernbedienung am Armaturenbrett
- Non installare il telecomando sul lato esterno del volante
- Installeer de afstandsbediening niet op de buitenzijde van het stuur
- Não instale o controlo remoto na parte exterior do volante

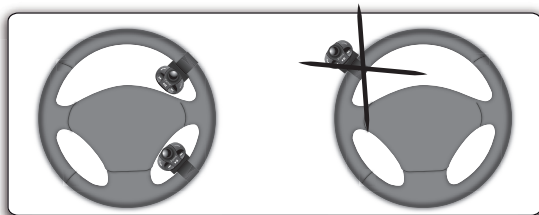

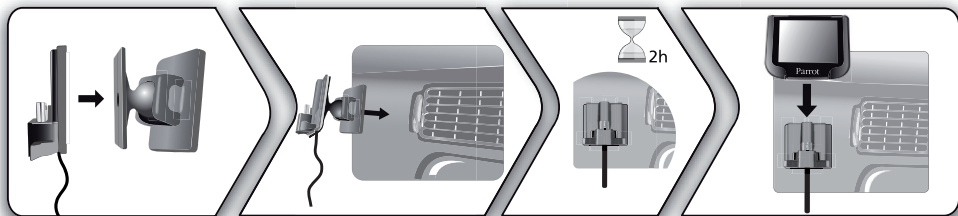

- *Installing the screen*
- *Installation de l'écran*
- *Instalación de la pantalla*
- *Bildschirminstallation*
- *Installazione dello schermo*
- *Installatie van het scherm*
- *Instalação do ecrã*



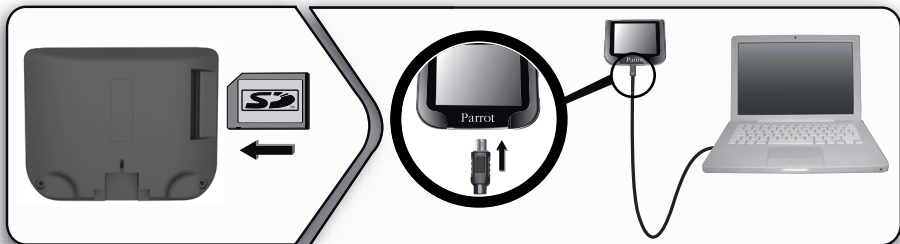

- Using the Parrot MKi9200 with an SD card
- Utiliser le Parrot MKi9200 avec une carte SD
- Utilizar el Parrot MKi9200 con una tarjeta SD
- Verwendung der Parrot MKi9200 mit einer SD-Karte
- Utilizzare il Parrot MKi9200 con una scheda SD
- De Parrot MKi9200 gebruiken met een SD-kaart
- Utilizar o Parrot MKi9200 com cartão SD



# English

This simplified guide of the Parrot MKi9200 gives you the main instructions to easily use this product. For further information, refer to the user guide available on our website [www.parrot.com](http://www.parrot.com).

## Contents

Installing the Parrot MKi9200.....	11
Installing the electronic box.....	12
Car stereo with an ISO connector.....	12
Car stereo with line-in.....	12
Car stereo without ISO connectors.....	12
Installing the kit's power cable.....	12
Checking the wiring.....	13
Installing the audio connectors.....	13
Installing the remote control.....	13
Installing the double microphone.....	14
Installing the screen.....	14
Using the Parrot MKi9200 for the 1st time.....	14
Navigating through the menus.....	14
Pairing and connecting a phone to the Parrot MKi9200.....	14
Using the telephony function.....	15
Synchronizing the phonebook.....	15
Commands.....	15
Receiving a call.....	16
Making a call.....	16
Making a call via voice recognition.....	16
Using the magic words.....	17
Using the Music function.....	17
Selecting an audio source.....	17
Commands.....	18



*The availability of some functionality only depends on your mobile phone.*

► Refer to our website [www.parrot.com](http://www.parrot.com), in the Compatibility section, for further information.

## Installing the PARROT MKi9200



*We advise our customers to have the Parrot MKi9200 fitted by a professional.*



*A steering wheel control interface can be used to connect your vehicle's steering wheel controls to your Parrot hands-free kit. With this interface, you will be able to make phone calls via the steering wheel controls while keeping your hands on the wheel. Refer to our website [www.parrot.com](http://www.parrot.com) for more information.*

- Remove the audio system from your vehicles dashboard to access the wiring harness.
- The cables supplied with the kit feature ISO connectors and two pairs of line-out terminals. The line-out terminals can be used if your audio system features this option. Several set-ups are therefore possible depending on the

type of car stereo and your vehicle.

- The mute function is used to cut the sound of your car stereo to enable a phone call or music playback. The choice of the mute-in terminal depends on your car stereo's configuration.
- Make sure the cables are not pinched at the end of the installation process.

### **Installing the electronic box**

---

Avoid installing the electronic box:

- near heating or air-conditioning system;
- on a spot directly exposed to sunlight;
- behind metal walls.

### **Car stereo with an ISO connector**

---

- ▶ *Refer to the installation diagram p.4.*
1. Connect the male connectors of the hands-free kit to the car stereo.
  2. Join the vehicle's audio and power supply cables to the female connectors of the Parrot MKi9200.
  3. On the installation cable, connect the free yellow wire to one of the audio system's corresponding mute-input if available (mute in 1, mute in 2 or mute in 3).

### **Car stereo with line-in**

---

- ▶ *Refer to the installation diagram p.5.*
- Use this type of connection by wiring the line-out (brown & white wire or red & black wire) to your car stereo's line-in.
- Using the two pairs of line-out will enable you to take advantage of the streaming audio function in stereo over your vehicle's speakers.
- On the installation cable, connect the free yellow wire to the corresponding audio system's mute-input if available (mute in 1, mute in 2 or mute in 3).

### **Car stereo without ISO connectors**

---

If your car stereo is not equipped with ISO connectors, you will need to purchase an ISO adapter cable to simplify the wiring procedure. Refer to the range of ISO adapters on our website: [www.parrot.com](http://www.parrot.com).

### **Installing the kit's power cable**

---



*In order to check the wiring, connect the screen before placing it on the dashboard.*

▶ *Refer to the **Checking the wiring** section for more information.*

- Refer to your car stereo's wiring diagram.
- The red wire of the kit's cable must correspond to the constant +12V supply, the orange wire to the ignition +12V and the black wire to ground.
- Check that the orange wire is not connected to the constant +12V supply, as you could run down the vehicle's battery, preventing your hands-free kit from operating correctly.



*On some vehicles, there is no ignition +12V on the vehicle's connectors. You must therefore connect the orange power supply wire to the fuse box or another ignition power source.*

### Checking the wiring

To perform the installation check, turn the ignition on, wait a few seconds then turn it off once the Parrot MKI9200 is installed: the message "Good bye!" must be displayed.

If it is not the case, it is necessary to inverse the positions of the red and orange wires. Indeed, the red wire of the power cable must be connected to the permanent 12V, the orange wire to the 12V ignition and the black wire to the ground. This can be done simply by reversing both fuse holders located on the Parrot wiring.

### Installing the audio connectors

- Connect the music cable to the electronic box and place the USB / iPod / Jack connectors into the glove box, the central console or the parcel tray depending on the configuration of your dashboard. Make sure that the cable is accessible and not pinched.
- Use the provided protection cap to protect the connectors.

### Installing the remote control

- ▶ Refer to the diagrams p.6/7.
- Choose the place for the remote control inside your vehicle. We would advise you to fit it in the center of the dashboard or close to the steering wheel.
- If you want to place the remote control on the steering wheel, make sure it is securely attached, so that it does not move when you are driving. Do not install the remote control on the outside of the steering wheel, so that it does not get in the way when driving.
- If you want to place the remote control on the dashboard, stick the double-sided tape located on the flat side of the bracket to fix it against the dashboard. You can then insert the remote onto the bracket.



Once you have stuck the support on the dashboard, wait for approximately 2 hours to make sure the adhesive tape adheres well.

### **Installing the double microphone**

Parrots microphones are directional and need to be pointed towards the user to pick up clear speech. The microphone should be installed near the front roof light cluster, in the centre of the vehicle with a clear path to the user.

### **Installing the screen**

Remember to remove your screen when leaving the vehicle to avoid tempting any would-be thieves and to prevent prolonged exposure to sunlight.

## **Using the PARROT MKi9200 for the 1st time**

### **Navigating through the menus**

- Press the central jog wheel to access the menus.
  - > The kit says and displays the name of the current menu.
- Browse through the menus by turning the wheel and confirm with the green button or by pressing the scroll wheel.
- To exit the menu, press the red button or wait for a few seconds.

### **Pairing and connecting a mobile phone to the Parrot MKi9200**

Prior to using your Parrot MKi9200 with your phone for the very first time, you must initially pair both devices.

1. Make sure the Parrot MKi9200 is set so that it is visible by all *Bluetooth*® devices. To do so, press the jog wheel and select **Settings > Bluetooth > Visibility > Visible**.



*The Parrot MKi9200 is visible by default.*

2. Press the jog wheel and select **Settings > Pair with...**
  - > If your mobile phone's model appears in the list, select it and confirm.
  - > If your mobile phone model doesn't appear in the list, select the **Other phones** option.
3. From your phone, search for *Bluetooth* peripherals. Refer to your phone user guide for more information.
  - > The list of the available *Bluetooth* peripherals is displayed.
4. Select «Parrot MKi9200» in the list.
  - > You are prompted to enter a PIN code.
5. Enter «0 0 0 0» on your phone.
  - > «Pairing successful» is displayed on the screen of the Parrot MKi9200.



Once your phone is paired to the Parrot MKi9200, the connection between both devices will be automatically established each time you enter your vehicle if your screen is plugged in.

### Using the telephony function

Before using your Parrot MKi9200 with your phone, both devices first have to be connected.

► Refer to the **Pairing and Connecting a phone via Bluetooth** section for more information.





### Synchronizing the phonebook

With most of *Bluetooth* phones, the Parrot MKi9200 automatically synchronizes the names and phone numbers in your mobile with its phonebook.

If your phone doesn't support automatic synchronization, you can also send contacts from your mobile to the car kit via Object Push. To do so:

1. Press the jog wheel and select **Phone > Receive contacts**.  
> The kit says « Waiting for contact ».
2. Refer to your phones' user guide for more information about sending contacts via Object Push.

### Commands

Button	Functions
	<p><b>Short press :</b></p> <ul style="list-style-type: none"> <li>- Answer an incoming call</li> <li>- Launch voice recognition mode</li> <li>- Transfer the call on the phone (discreet mode)</li> <li>- Exit discreet mode</li> <li>- Answer a second incoming call / toggle between two calls</li> </ul> <p><b>Long press :</b> Call the last dialled number</p>
	<ul style="list-style-type: none"> <li>- Reject an incoming call (or a second incoming call)</li> <li>- Hang up</li> </ul>
	<p>Adjust the communication volume</p> <p><b>Short press :</b> Use the DTMF function (to manage interactive vocal servers)</p>
	Mute / unmute the microphone (secret mode)

## Receiving a call

An incoming call is indicated by a ringtone.



*The name of the caller is announced and displayed if his details are stored in the phonebook of the phone connected to the Parrot MKi9200.*

- If you want to answer the call, press the green button. Then press the red button to end the call.
  - If you want to refuse this call, press the red button.
- *If you want to use the voice recognition feature to pick up or reject a call, refer to the **Using the magic words** section.*

## Making a call

- If the contact you want to call is in the phonebook of the phone connected to the Parrot MKi9200:
  1. Press the jog wheel to enter the main menu and select **Phonebook**.
    - > You access the phonebook of the connected phone.
  2. Select a letter and press the jog wheel;
    - > Once the contact chosen:
      - Press the green key to call this contact;
      - or use the jog wheel to choose between different numbers of the same contact.

- If the contact you want to call is not in the phonebook of the phone connected to the Parrot MKi9200, stop your vehicle in a safe location, press the jog wheel and select **Phonebook > Dial a number**.

## Making a call via voice recognition

You can make a call using voice recognition directly after automatic synchronization or Object Push process. The Parrot MKi9200 will automatically recognize the contact you wish to call.

1. Press the green button to launch the voice recognition feature.
  - > A beep is emitted.
2. Say the « **Call** » keyword and the name of the contact you want to call.
  - > The call is automatically launched if the voice tag is correctly understood. If it is not the case, a confirmation message is asked by the kit.



*You can make a call via voice recognition using several combinations of keywords. For example, « call 'Bob' » or simply « 'Bob' ». You can also associate the type of number you want to call: « call 'Bob' at home », « 'Bob' home », etc.*





3. Confirm by saying « **Yes** » or « **Call** ».  
 > The call is initiated.

### Using the magic words

To use the magic words, you must activate them.  
 To do so:

1. Press the jog wheel and select **Phone > Vocal commands > Magic words**.
  2. Press the jog wheel to activate/deactivate the magic words.
- The magic word «**Accept**» allows you to accept an incoming call.
  - The magic word «**Refuse**» allows you to reject an incoming call.

## Using the Music function

### Selecting a music source

- Use the USB, iPod / iPhone or Jack connectors to connect the Parrot MKi9200 to your MP3 player / USB stick / iPod / iPhone / audio player.
- The Parrot MKi9200 also allows you to play music files stored on an SD card. To transfer music files:
  1. Insert the SD card into the appropriate slot.
  2. Connect the Parrot MKi9200 to your computer using a USB / mini-USB cable.
  3. Copy your music files in MP3 or WMA formats as if it was an USB flash drive.
- Press the Play button to launch the music function.







*While navigating through the menus, press the Play button to get back to the music player.*

- To change the music source, press the jog wheel to access the source menu and select:
  - iPod / iPhone ;
  - USB peripheral ;
  - SD card ;
  - Audio player connected via *Bluetooth* ;
  - Audio player connected via Line In.



*If your Parrot MKi9200 is connected to an iPhone and an USB flash drive, the iPhone has priority: you can only browse through your iPhone content.*

### Commands

Button	Functions
	<b>Short press:</b> <ul style="list-style-type: none"><li>- Start music mode</li><li>- Pause / resume playback</li></ul> <b>Long press:</b> Access to the audio effects menu
	- <b>Short press:</b> Go back to the beginning of the track / get to the previous track - <b>Long press :</b> Fast rewind
	- <b>Short press:</b> Go to the next track - <b>Long press:</b> Fast forward
	Adjust the volume
	Get to the current playlist



*The Next/Previous tracks functions are not available if the Parrot MKi9200 is connected to the audio player via the Jack connector.*

Ce guide simplifié du Parrot MKi9200 vous donne les instructions principales qui vous permettront d'utiliser facilement cet appareil. Pour plus d'informations, consultez notre site web [www.parrot.com](http://www.parrot.com).

## Sommaire

Installer le Parrot MKi9200.....	19
Installation du boîtier électronique.....	20
Autoradio avec connecteur ISO.....	20
Autoradio avec entrées Line in.....	20
Autoradio sans connecteurs ISO.....	20
Installation du câble d'alimentation du kit.....	20
Vérifier l'installation.....	21
Installation des connecteurs audio.....	21
Installation de la télécommande.....	21
Installation du double microphone.....	22
Installation de l'écran.....	22
Utiliser le Parrot MKi9200 pour la 1ère fois.....	22
Naviguer dans les menus.....	22
Jumeler et connecter un téléphone au Parrot MKi9200.....	22
Utiliser la fonction téléphonie.....	23
Synchroniser le répertoire du téléphone.....	23
Commandes.....	23
Recevoir un appel.....	24
Envoyer un appel.....	24
Envoyer un appel par reconnaissance vocale.....	24
Utiliser les mots magiques.....	25
Utiliser la fonction Musique.....	25
Sélectionner une source audio.....	25
Commandes.....	26



*L'utilisation de certaines fonctionnalités dépend uniquement de votre téléphone.*

► Consultez notre site web [www.parrot.com](http://www.parrot.com), section Compatibilité pour plus d'informations.

## Installer le PARROT MKi9200



*Nous vous recommandons de faire appel à un professionnel pour l'installation du Parrot MKi9200.*



*Une interface commande au volant vous permet de relier les commandes aux volants de votre véhicule à votre kit mains-libres Parrot. Avec cette interface vous pourrez passer des appels téléphoniques en utilisant les boutons commandes de votre volant tout en gardant les mains sur le volant. Consultez notre site web [www.parrot.com](http://www.parrot.com) pour plus d'informations.*

- Retirez les connecteurs d'origine du système audio de votre véhicule avant de fixer les différents éléments du kit mains-libres.
- Les câbles fournis sont équipés de connecteurs ISO ainsi que de deux sorties Line. Les sorties Line peuvent être utilisées si votre système audio possède cette option. Plusieurs montages sont donc possibles selon le type de

votre autoradio et de votre véhicule.

- La fonction Mute permet d'interrompre le son de votre autoradio pour laisser place à la communication ou à la lecture d'un fichier musical. Le choix de l'entrée Mute dépend de la configuration de votre autoradio.
- Assurez-vous que les câbles du Parrot MKi9200 ne se retrouvent pas pliés ou coincés à l'issue de l'installation.

### **Installation du boîtier électronique**

---

Évitez d'installer le boîtier :

- près du chauffage ou de la climatisation
- à un endroit exposé au soleil
- derrière des parois métalliques.

### **Autoradio avec connecteur ISO**

---

► Consultez le schéma d'installation p.4.

1. Branchez les connecteurs mâles du kit mains-libres à l'autoradio.
2. Reliez les faisceaux audio et alimentation du véhicule aux connecteurs femelles du Parrot MKi9200.
3. Sur le câble d'installation, reliez le fil jaune libre à l'une des entrées mute correspondante du système audio s'il en est équipé (mute in1, mute in2 ou mute in3).

### **Autoradio avec entrées Line in**

---

► Consultez le schéma d'installation p.5.

- Utilisez ce type de connexion en reliant une sortie « Line » (fils marron et blanc ou fils rouge et noir) sur l'entrée « Line » de votre système audio.
- L'utilisation des deux paires de sorties « Line » permet de bénéficier de la fonction Streaming Audio en stéréo sur les haut-parleurs de votre véhicule.
- Sur le câble d'installation, reliez le fil jaune libre à l'une des entrées mute correspondante du système audio s'il en est équipé (mute in1, mute in2 ou mute in3).

### **Autoradio sans connecteurs « ISO »**

---

Si votre autoradio n'est pas équipé de connecteurs ISO, vous devez vous procurer un câble adaptateur ISO afin de faciliter le montage. Consultez la gamme d'adaptateur ISO sur notre site internet : [www.parrot.com](http://www.parrot.com).

### **Installation du câble d'alimentation du kit**

---



Afin de procéder à la vérification de l'installation, connectez d'abord l'écran sans le placer sur le tableau de bord.

► Consultez la section **Vérifier l'installation** pour plus d'informations.

- Consultez le schéma électrique de votre autoradio.
- Le fil rouge du câble du kit doit correspondre au +12V permanent, le fil orange au 12V après-contact et le fil noir à la masse.
- Vérifiez que votre fil orange n'est pas connecté au 12V permanent, vous risqueriez de décharger la batterie du véhicule et cela entraînerait un dysfonctionnement de votre kit mains-libres.



*Sur certains véhicules, il n'y a pas de +12V après contact sur les connecteurs du véhicule. Il est alors nécessaire de brancher le fil d'alimentation orange sur la boîte à fusible ou sur une autre source d'alimentation après contact.*

### Vérifier l'installation

Vérifiez la polarité de l'alimentation de votre kit mains-libres. Pour cela, coupez le contact de votre véhicule une fois le Parrot MKi9200 installé : le message « Au revoir » doit alors s'afficher à l'écran.

Si ce n'est pas le cas, vous devez inverser les positions des fils rouge et orange. En effet, le fil rouge du câble d'alimentation doit être connecté au 12V permanent, le fil orange au 12V après-contact et le fil noir à la masse. Cette opération s'effectue simplement en inversant les deux cosses situées sur le câblage Parrot.

### Installation des connecteurs audio

- Reliez les connecteurs audio au boîtier électronique et installez les connecteurs audio (USB / iPod / Jack) dans la boîte à gants, la console centrale ou le vide poche en fonction de la configuration de votre tableau de bord. Assurez vous que le câble est accessible et qu'il ne se retrouve pas plié ou coincé.
- Utilisez le bouchon de protection fourni afin de protéger les connecteurs.

### Installation de la télécommande

- ▶ Consultez les schémas p.6/7.
- Choisissez l'emplacement de la télécommande dans l'habitacle de votre véhicule. Nous vous conseillons de la positionner au centre de votre tableau de bord ou proche du volant.
- Si vous la placez sur le volant, veillez à ce qu'elle soit fermement attachée afin qu'elle ne bouge pas durant votre conduite. Ne l'installez pas du côté extérieur du volant afin de ne pas vous gêner lors de la conduite.
- Si vous utilisez le second support, utilisez l'adhésif double face situé au dos de celui-ci afin de le coller sur le tableau de bord. Vous pouvez ensuite insérer la télécommande sur ce support.



*Patiencez environ 2 heures après la fixation du support adhésif et assurez-vous qu'il soit bien fixé à votre tableau de bord.*

### **Installation du double microphone**

Le double microphone doit être dirigé vers le conducteur et installé de préférence entre le pare-soleil et le rétroviseur central. Nous vous conseillons de l'installer au milieu du tableau de bord.

### **Installation de l'écran**

Afin d'éviter les risques de vol et d'exposition prolongée au soleil, pensez à enlever votre écran lorsque vous quittez votre véhicule.

## **Utiliser le PARROT MKi9200 pour la 1ère fois**

### **Naviguer dans les menus**

- Appuyez sur la molette centrale pour accéder aux menus.  
> Le kit énonce et affiche le nom du menu atteint.
- Naviguez dans les menus en tournant la molette, et validez avec le bouton vert ou en appuyant sur la molette.
- Pour sortir du menu, appuyez sur le bouton rouge ou attendez quelques secondes.

### **Jumeler et connecter un téléphone portable au Parrot MKi9200**

Si vous utilisez votre téléphone avec le Parrot MKi9200 pour la 1ère fois, vous devez effectuer un jumelage des deux appareils : lorsque les deux appareils se seront détectés mutuellement, il ne sera plus nécessaire de procéder à cette opération. Pour cela :

1. Assurez-vous que votre Parrot MKi9200 soit réglé pour être visible par tous les appareils *Bluetooth*®. Pour cela, appuyez sur la molette et sélectionnez **Préférences > Visibilité > Visible**.



*Le Parrot MKi9200 est visible par défaut.*

2. Appuyez sur la molette et sélectionnez **Préférences > Jumeler avec...**  
> Si le modèle de votre téléphone apparaît dans la liste, sélectionnez le et appuyez sur la molette.  
> Si le modèle de votre téléphone n'apparaît pas dans la liste, sélectionnez l'option **Autres téléphones...**
3. Depuis votre téléphone, lancez une recherche de périphériques *Bluetooth*.  
> La liste des périphériques *Bluetooth* s'affiche.  
> Une fois la recherche terminée, sélectionnez «Parrot MKi9200».
4. Lorsque le téléphone vous invite à entrer le code PIN

*Bluetooth*, entrez « 0 0 0 0 » .

> L'écran du Parrot MKi9200 affiche « Jumelage réussi».



*Une fois votre téléphone jumelé avec le Parrot MKi9200, la connexion entre les 2 appareils sera automatique à chaque fois que vous entrerez dans votre véhicule. Pour cela, l'écran du Parrot MKi9200 doit être branché.*

### Utiliser la fonction téléphonie

Avant d'utiliser le Parrot MKi9200 avec votre téléphone, les deux appareils doivent d'abord être connectés.

► Consultez la section **Jumeler et connecter un téléphone par Bluetooth** pour plus d'informations.

#### Synchroniser le répertoire du téléphone

Avec la plupart des téléphones *Bluetooth*, la synchronisation des contacts de votre mobile avec le répertoire du kit Parrot est automatique.





Si votre téléphone ne supporte pas la synchronisation automatique, vous pouvez aussi envoyer les contacts de votre téléphone vers le Parrot MKi9200 par *Bluetooth*.

Pour cela :

1. Appuyez sur la molette et sélectionnez **Téléphone > Recevoir contacts**.
2. Consultez la notice de votre téléphone pour connaître la

procédure d'envoi de contacts par Object Push.

#### Commandes

Bouton	Fonctions
	<b>Appui court :</b> <ul style="list-style-type: none"><li>- Répondre à un appel entrant</li><li>- Lancer le mode de reconnaissance vocale</li><li>- Transférer l'appel sur le téléphone (mode discret)</li><li>- Sortir du mode discret</li><li>- Répondre à un second appel entrant / basculer entre plusieurs appels</li></ul> <b>Appui long :</b> Initier un appel vers le dernier numéro appelé
	<ul style="list-style-type: none"><li>- Refuser un appel entrant (ou un second appel entrant)</li><li>- Raccrocher</li></ul>
	Régler le volume de la communication <b>Appui court :</b> Activer la fonction DTMF (afin de gérer les serveurs vocaux interactifs)
	Désactiver / réactiver le micro (mode secret)

### Recevoir un appel

Un appel entrant est indiqué par une sonnerie et le numéro du contact s'affiche sur l'écran.



*Le nom du contact est affiché et annoncé si le numéro de ce contact fait partie du répertoire du téléphone connecté au Parrot MKi9200.*

- Si vous souhaitez accepter cet appel, appuyez sur la touche verte. Appuyez ensuite sur la touche rouge pour terminer l'appel.
- Si vous souhaitez refuser cet appel, appuyez sur la touche rouge.
- ▶ *Si vous souhaitez utiliser les commandes vocales pour décrocher ou rejeter un appel entrant, consultez la section **Utiliser les mots magiques**.*

### Emettre un appel

- Si le contact que vous souhaitez appeler se trouve dans le répertoire du téléphone connecté au Parrot MKi9200:
  1. Appuyez sur la molette et sélectionnez **Répertoire**.
  2. Sélectionnez une lettre et appuyez sur la molette.
    - > Une fois le contact choisi :
      - Appuyez sur le bouton vert pour lancer l'appel vers le numéro par défaut.
      - Utilisez éventuellement la molette pour choisir parmi

les différents numéros du contact.

- Si le contact que vous souhaitez appeler ne se trouve pas dans le répertoire du téléphone connecté au Parrot MKi9200, arrêtez votre véhicule à un emplacement approprié, appuyez sur la molette et sélectionnez **Répertoire > Numéroté**. Vous pouvez également lancer l'appel à partir de votre téléphone.

### Emettre un appel par reconnaissance vocale

Vous pouvez initier un appel par reconnaissance vocale directement après la synchronisation du répertoire de votre téléphone ou l'envoi de vos contacts par Object Push. Le Parrot MKi9200 reconnaîtra automatiquement le contact de votre répertoire que vous souhaitez appeler.

1. Appuyez sur le bouton vert pour initier le processus de reconnaissance vocale.
  - > Un signal sonore retentit pour vous informer du début du processus de reconnaissance vocale.
2. Prononcez le mot-clé « **Appeler** » suivi du nom du contact que vous souhaitez appeler.
  - > L'appel vers ce contact est automatiquement initié si la commande vocale a été bien comprise.
  - > Dans le cas contraire, le kit mains libres diffuse un message de confirmation.





*Vous avez la possibilité d'émettre un appel par plusieurs combinaisons de mots clés. Par exemple, « appelle 'Paul' », « appeler 'Paul' », ou simplement « Paul ». Vous pouvez également y associer le type de numéros de ce contact : « appelle 'Paul' 'maison' », « appeler 'Paul' 'à la maison' » ou « 'Paul' 'maison' ».*

Paul !  
 Appelle Paul !  
 Appeler Paul !  
 Appelle Paul maison !  
 Appeler Paul maison !



3. Confirmez en prononçant « **Oui** », « **Appelle** » ou « **Appeler** ».  
 > L'appel vers ce contact est alors lancé.

#### Utiliser les mots magiques

Pour utiliser les mots magiques suivants, vous devez auparavant les activer. Pour cela :

1. Appuyez sur la molette, sélectionnez **Téléphone** > **Commandes vocales** > **Mots magiques** puis

sélectionnez le mot magique que vous souhaitez activer ou désactiver.

2. Appuyez sur la molette pour activer/désactiver le mot magique sélectionné.

- Le mot magique « **Accepter** » vous permet d'accepter un appel entrant.
- Le mot magique « **Refuser** » vous permet de refuser un appel entrant.

#### **Utiliser la fonction Musique**

##### Sélectionner une source audio

- Utilisez les connecteurs USB, iPod ou Jack pour relier le Parrot MKi9200 à votre balladeur MP3 / clé USB / iPod / iPhone / lecteur audio.
- Vous pouvez également lancer la lecture de fichiers musicaux présents sur une carte SD. Pour transférer ces fichiers :
  1. Insérez la carte SD dans l'emplacement prévu à cet effet.
  2. Connectez le Parrot MKi9200 sur votre PC en utilisant un câble USB / mini-USB.
  3. Transférez les fichiers musicaux comme s'il s'agissait d'une simple clé.

- Appuyez sur le bouton Play pour lancer la fonction Musique.







*Lorsque vous naviguez dans les menus, appuyez sur le bouton Play pour revenir au lecteur.*

- Pour changer la source de musique, appuyez sur la molette pour accéder au menu et sélectionnez :
  - iPod / iPhone ;
  - périphérique USB ;
  - carte SD ;
  - périphérique connecté par *Bluetooth* ;
  - appareil équipé d'une sortie Jack.



*Si votre Parrot MKi9200 est connecté à un iPhone et une clé USB, l'iPhone sera prioritaire : vous pourrez seulement parcourir le contenu de votre iPhone.*

## Commandes

Bouton	Fonctions
	<b>Appui court:</b> - Lancer le mode musique - Suspendre / reprendre la lecture <b>Appui long:</b> Accéder au menu des effets audio
	- <b>Appui court :</b> Revenir au début du morceau / revenir au morceau précédent - <b>Appui long :</b> Effectuer un retour rapide
	- <b>Appui court :</b> Passer au morceau suivant - <b>Appui long :</b> Effectuer une avance rapide
	Modifier le volume
	Accéder à la liste de lecture courante



*Les fonctions Précédent/Suivant ne sont pas disponibles si le Parrot MKi9200 est relié au lecteur audio via le connecteur Jack.*

Esta guía simplificada del Parrot MKi9200 le ofrece las principales instrucciones que le permiten usar fácilmente este equipo. Para obtener más información, consulte nuestro sitio web [www.parrot.com](http://www.parrot.com).

### Índice

Instalar el Parrot MKi9200.....	27
Instalación de la caja electrónica.....	28
Autorradio con conector ISO.....	28
Autorradio con entradas Line in.....	28
Autorradio sin conectores ISO.....	28
Instalación del cable de alimentación del kit.....	28
Comprobar la instalación.....	29
Instalación de los conectores de audio.....	29
Instalación del mando a distancia.....	29
Instalación del doble micrófono.....	30
Instalación de la pantalla.....	30
Utilizar el Parrot MKi9200 por 1ª vez.....	30
Navegar por los menús.....	30
Enlazar y conectar un teléfono con el Parrot MKi9200.....	30
Utilizar el modo Teléfono.....	31
Sincronización de la agenda del teléfono.....	31
Mandos.....	31
Recibir una llamada.....	32
Realizar una llamada.....	32
Realizar una llamada por reconocimiento de voz.....	33
Utilizar las palabras mágicas.....	33
Utilizar el modo Música.....	34
Seleccionar una fuente de audio.....	34
Mandos.....	34



*El uso de algunas funciones depende únicamente de su teléfono.*

► Consulte nuestro sitio web [www.parrot.com](http://www.parrot.com) pestaña Compatibilidad, para obtener más información.

### Instalar el PARROT MKi9200



*Para esta instalación, recomendamos a nuestros clientes que recurran a un profesional del automóvil.*



*Pronto estará disponible una interfaz de mando de control al volante permitiéndole conectar los mandos al volante de su vehículo a los kits manos libres Parrot. Con esta interfaz, podrá realizar llamadas telefónicas utilizando los botones de control del mando sin quitar las manos del volante. Consulte nuestro sitio web [www.parrot.com](http://www.parrot.com) para más información.*

- Antes de fijar los distintos elementos del kit manos libres en el interior del vehículo, desconecte las conexiones de origen del sistema audio de su vehículo.

- Los cables que se proporcionan con el kit van equipados con conectores ISO y dos pares de salidas Line. Las salidas Line pueden utilizarse si su sistema de audio está equipado con esta opción. Entonces, existen varios tipos de montaje, según su tipo de autorradio y su vehículo.
- La función Mute permite interrumpir el sonido de su autorradio para pasar al sonido de la comunicación o a la reproducción de un archivo de música. La elección de la entrada del Mute depende de la configuración de su autorradio.
- Asegúrese de que los cables no se enreden o corten al final de la instalación.

#### **Instalación de la caja electrónica**

Evitar la instalación de la caja:

- al lado del aire acondicionado o de la rejilla de ventilación,
- en un punto expuesto al sol ,
- tras superficies metálicas.

#### **Autorradio con conector ISO**

► *Vea los esquemas de instalación p.4.*

1. Enchufe los conectores macho del kit manos libres al autorradio.

2. Conecte el cableado del audio y el de alimentación del vehículo a los conectores hembra del Parrot MKi9200.
3. En el cable de instalación, conecte el cable amarillo libre a una de las entradas Mute que se corresponda al sistema de audio, si lo lleva (Mute in1, Mute in2 o Mute in3).

#### **Autorradio con entradas Line in**

► *Vea los esquemas de instalación p.5.*

- Utilice este tipo de conexión conectando una salida «Line» (cables marrón y blanco o cables rojo y negro) a la entrada «Line» de su sistema de audio.
- La utilización de dos pares de salidas «Line» permite aprovechar la función de Streaming Audio en estéreo a través de los altavoces de su vehículo.
- Una, en el cable de instalación, el cable amarillo libre a una de las entradas Mute y que se corresponden al sistema de audio, si lo lleva (Mute in1, Mute in2 o Mute in3).

#### **Autorradio sin conectores ISO**

Si su autorradio no está dotado de conectores ISO, tiene que conseguir un cable adaptador ISO para facilitar el montaje. Consulte la gama de adaptadores ISO en nuestro sitio Internet: [www.parrot.com](http://www.parrot.com).

### Instalación del cable de alimentación del kit



Para comprobar el cableado, conecte la pantalla antes de instalarla sobre el salpicadero.

► Consulte la sección **Comprobar la instalación** para más información.

- Consulte el esquema eléctrico de su autorradio.
- El cable rojo del cable del kit debe corresponderse con el de +12V permanente, el cable naranja con el +12V bajo llave y el cable negro a la masa.
- Compruebe que su cable naranja no está conectado al de +12V permanente, ya que podría descargar la batería del vehículo lo que provocaría un malfuncionamiento de su kit manos libres.
- En algunos vehículos, es necesario invertir los cables rojo y naranja de alimentación. Esta operación se efectúa simplemente invirtiendo los dos porta-fusibles situados en el cable de instalación del Parrot MKi9200.



*En algunos vehículos, no existe un +12V bajo llave en los conectores del vehículo. En ese caso, es necesario conectar el cable de alimentación naranja en la caja de fusibles o en otra fuente de alimentación bajo llave.*

### Comprobar la instalación

Para comprobar la instalación, encienda y apague el contacto tras haber instalado el Parrot MKi9200: debe aparecer el mensaje "hasta luego!" en la pantalla. Si no es el caso, tiene que invertir las posiciones de los cables rojo y naranja. En efecto, el cable rojo del cable de alimentación debe ser conectado al 12V permanente, el cable naranja al 12V bajo llave y el negro a la tierra. Esto se realiza simplemente invirtiendo los dos terminales ubicados en el cableado Parrot.

### Instalación de los conectores de audio

- Conecte los conectores de audio a la caja electrónica e instale los conectores (USB / iPod / Jack) en la guantera o en la caja central en función de la configuración de su salpicadero. Asegúrese de que el cable sea accesible y que no se enrede o corte.
- Utilice la tapa de protección proporcionada para proteger los conectores.

### Instalación del mando a distancia

- *Vea los esquemas de la p.6/7.*
- Coloque el mando a distancia en el interior del vehículo. Le recomendamos colocarla al centro de su salpicadero o cercano al volante.

- Si lo coloca en el volante, asegúrese de que esté bien sujeto para que no pueda moverse durante el trayecto. No lo instale en el lado exterior del volante para que no le moleste durante la conducción.
- Si utiliza el segundo soporte, pegue las bandas adhesivas de doble cara en el soporte y péguelo en el salpicadero. Después, se puede encajar el mando en este soporte.



*Espera unas 2 horas tras haber colgado el adhesivo y compruebe que está bien sujeto al salpicadero.*

#### **Instalación del doble micrófono**

El doble micrófono debe ser orientado hacia el conductor y puede instalarse entre la visera y el retrovisor interior del vehículo.

#### **Instalación de la pantalla**

Para evitar cualquier riesgo de robo o de exposición prolongada al sol, no olvide retirar la pantalla al salir de su vehículo.

### **Utilizar el PARROT MKi9200 por 1ª vez**

#### **Navegar por los menús**

- Pulse la rueda central para acceder a los menús.
  - > El kit enuncia y muestra el nombre del menú seleccionado.
- Navegue por los menús girando la rueda y valide pulsando el botón verde o pulsando la rueda.
- Para salir del menú, pulse el botón rojo o espere algunos segundos.

#### **Enlazar y conectar un teléfono móvil con el Parrot MKi9200**

Si es la primera vez que utiliza este teléfono con el Parrot MKi9200, debe enlazar ambos dispositivos. Una vez enlazados, no será necesario realizar este proceso de nuevo. Para hacer esto:

1. Compruebe que el Parrot MKi9200 esté visible por todos los dispositivos *Bluetooth*®. Para hacer esto, pulse la rueda y seleccione **Preferencias > Visibilidad > Visible**.



*El Parrot MKi9200 está visible por defecto.*

2. Pulse la rueda y seleccione **Preferencias > Enlazar con...**
  - > Seleccione el modelo de su teléfono móvil y valide la opción.
  - > Si su teléfono no está en dicha lista, seleccione la opción **Otros teléfonos**.
3. Desde su teléfono, inicie una búsqueda de dispositivos *Bluetooth*.
  - > La lista de los dispositivos *Bluetooth* aparece.
4. Una vez finalizada la búsqueda, seleccione el «Parrot MKi9200».
5. Introduzca «0 0 0 0» en su teléfono cuando éste así se lo indique.
  - > El Parrot MKi9200 enuncia «Enlace realizado».



*Tras haber enlazado su teléfono móvil con el Parrot MKi9200, la conexión entre ambos equipos será automática cada vez que entre en su vehículo. Para hacer esto, la pantalla del Parrot MKi9200 debe ser encendida.*

## Utilizar el modo Teléfono

Antes de utilizar el modo Teléfono de su Parrot MKi9200, debe conectar su teléfono / PDA con el dispositivo.





► Consulte la sección **Enlazar y conectar un teléfono mediante Bluetooth** para más información.

### Sincronización de la agenda del teléfono

Con algunos teléfonos *Bluetooth*, la agenda se sincroniza automáticamente en la memoria del kit. Si su teléfono no soporta la sincronización automática, también se puede utilizar la función Object Push de su teléfono para enviar contactos desde su teléfono hacia el Parrot MKi9200 mediante *Bluetooth*. Para hacer esto:

1. Pulse la rueda y seleccione **Teléfono > Recibir contactos**.
2. Consulte el manual de usuario de su teléfono para conocer el proceso de envío de contactos mediante Object Push.

## Mandos

Bóton	Funciones
	<b>Pulsación corta:</b> <ul style="list-style-type: none"><li>- Descolgar una llamada</li><li>- Iniciar el modo de reconocimiento de voz</li><li>- Transferir una llamada a su teléfono (modo privado)</li><li>- Salir del modo privado</li><li>- Contestar a una segunda llamada / gestionar varias llamadas</li></ul> <b>Pulsación larga:</b> Llamar el último número marcado
	<ul style="list-style-type: none"><li>- Rechazar una llamada (o una segunda llamada)</li><li>- Colgar</li></ul>
	Ajustar el volumen de la comunicación <b>Pulsación corta:</b> Activar la función DTMF (para controlar los servidores vocales activos)
	Activar / desactivar el micrófono (modo secreto)

## Recibir una llamada

Una llamada entrante se señala por un timbre y el nombre del contacto aparece en la pantalla.



*El nombre del contacto se visualiza si el número de este contacto está en la agenda del teléfono conectado al Parrot MKi9200.*

- Si desea aceptar la llamada, pulse el botón verde. Pulse después el botón rojo para acabar la llamada.
- Si desea rechazar la llamada, pulse el botón rojo.
- Si desea activar las palabras mágicas, se puede utilizar los comandos vocales para descolgar o rechazar una llamada entrante.
  - ▶ Consulte la sección **Utilizar las palabras mágicas para más información.**

## Realizar una llamada

- Si el contacto que desea llamar está en la agenda del teléfono conectado al Parrot MKi9200:
  1. Pulse la rueda y seleccione la opción **Agenda**.
  2. Seleccione una letra y pulse la rueda.
    - > Una vez seleccionado el contacto:
      - Pulse el botón verde para realizar la llamada hacia el número por defecto.
      - Utilice la rueda para navegar por los distintos números del mismo contacto.
- Si el contacto que desea llamar no está en la agenda del teléfono conectado al Parrot MKi9200, pare su vehículo en un lugar adecuado, pulse la rueda y seleccione **Agenda > Marcar**. También se puede realizar la llamada directamente desde su teléfono.



### Realizar una llamada por reconocimiento de voz

Todos sus contactos, tras la sincronización o el envío por Object Push, están automáticamente dotados de una etiqueta de voz en el Parrot MKi9200. Entonces, no necesita grabar su propia etiqueta en cada contacto para realizar una llamada mediante reconocimiento de voz.

1. Pulse el botón verde para iniciar el proceso de reconocimiento de voz.
  - > Una señal sonora suena para informarle que empieza el proceso de reconocimiento de voz.
2. Diga la palabra clave « **Llamar** » seguida del nombre del contacto que desea llamar.
  - > La llamada a este contacto se inicia automáticamente si el mando vocal ha sido bien entendido. Si no es el caso, el kit manos libres enuncia un mensaje de confirmación.



*Se puede realizar una llamada por varias combinaciones de palabras clave. Por ejemplo, « llame a 'Pedro' », « llamar 'Pedro' », o simplemente « Pedro ». Se puede también añadir el tipo de número del contacto: « llame a 'Pedro' 'casa' », «llamar 'Pedro' 'a la casa' » o « 'Pedro' 'casa' ».*



3. Confirme pronunciando « **Sí** », « **Llama** » o « **Llamar** ».
  - > La llamada a este contacto se realiza.

### Utilizar las palabras mágicas

Para utilizar las palabras mágicas, hay que activar las palabras mágicas. Para hacer esto:

1. Pulse la rueda para entrar en el menú principal y seleccione **Teléfono** > **Mandos vocales** > **Palabras mágicas** y seleccione la palabra mágica que desea activar o desactivar.
  2. Pulse la rueda para activar / desactivar las palabras mágicas.
- La palabra mágica «**Aceptar**» le permite aceptar una llamada entrante.
  - La palabra mágica «**Rechazar**» le permite rechazar una llamada entrante.

## Utilizar el modo Música

### Seleccionar una fuente de audio

- Utilice los conectores USB, iPod o Jack para conectar el Parrot MKi9200 a su reproductor MP3 / dispositivo de almacenamiento / iPod / iPhone / tarjeta SD / reproductor de audio.
- También se puede iniciar la reproducción de archivos de música almacenados en una tarjeta SD. Para grabar estos archivos:
  1. Inserte la tarjeta SD en la ranura prevista a tal efecto.
  2. Conecte el Parrot MKi9200 con su ordenador mediante un cable USB / mini-USB.
  3. Copie sus archivos en formato MP3 o WMA como si fuera una memoria USB.
- Pulse el botón Play para iniciar el modo Música.







*Pulse el botón Play para pasar del menú principal al lector al navegar en los menús.*

- Para cambiar de fuente de música, pulse la rueda para entrar en el menú y seleccione:
  - iPod / iPhone ;
  - dispositivo USB ;
  - tarjeta SD;
  - dispositivo conectado mediante *Bluetooth* ;
  - dispositivo con salida Jack.



*Si su Parrot MKi9200 está conectado a un iPhone y a una memoria USB, el iPhone será prioritario: sólo podrá leer el contenido del iPhone.*

### Mandos

Bóton	Funciones
	<b>Pulsación corta:</b> <ul style="list-style-type: none"><li>- Iniciar el modo música</li><li>- Parar / reproducir música</li></ul> <b>Pulsación larga:</b> Acceder al menú de los efectos de audio
	<b>- Pulsación corta:</b> Regresar al principio de una pista / regresar a la pista anterior <b>- Pulsación larga:</b> Realizar un retroceso rápido
	<b>- Pulsación corta:</b> Pasar a la pista siguiente <b>- Pulsación larga:</b> Realizar un avance rápido
	Ajustar el volumen
	Acceder a la lista de lectura activa



*Las funciones pista anterior/pista siguiente no están disponibles si el Parrot MKi9200 está usando la entrada de jack.*

Diese Installationsanleitung in Form einer Kurzübersicht für die Freisprechanlage Parrot MKi9200 enthält alle grundlegenden Anweisungen und Installationsschritte, die eine problemlose Verwendung der Anlage garantieren. Zusätzliche Informationen finden Sie in der Bedienungsanleitung, die Ihnen auf unserer Website zur Verfügung steht: [www.parrot.com](http://www.parrot.com).

## Inhalt

Installation des Parrot MKi9200.....	33
Autoradio mit ISO-Stecker.....	34
Autoradio mit Line-In-Eingängen.....	34
Autoradio ohne ISO-Stecker.....	34
Einbau des Stromversorgungskabels des Kits.....	34
Installation der Audio-Stecker.....	35
Installation des Elektronikgehäuses.....	35
Installation der Fernbedienung.....	35
Installation des doppelten Mikrofons.....	35
Erste Verwendung des Parrot MKi9200.....	36
Zugriff auf die Menüs der Freisprechanlage.....	36
Koppelung eines Mobiltelefons mit dem Parrot MKi9200.....	36
Verwendung der Telefoniefunktion.....	37
Verwendung des Adressbuchs.....	37
Bedienung der Funktionstasten.....	38
Empfangen eines Anrufs.....	38
Tätigen eines Anrufs.....	38
Tätigen eines Anrufs über die Spracherkennung.....	39
Die Verwendung der Zauberwörter.....	39
Verwendung der Musikwiedergabefunktion.....	40
Auswahl der Audioquelle.....	40
Bedienung der Funktionstasten.....	40



Die Verfügbarkeit einiger Funktionen ist von Ihrem Audio-Player oder Mobiltelefon abhängig. Weitere Informationen hierzu finden Sie auf unserer Website [www.parrot.com](http://www.parrot.com), Rubrik «Kundendienst».

## Installation des PARROT MKi9200



Für diese Installation sollten Sie einen Fachmann heranziehen.



Eine Steuerungsschnittstelle am Lenkrad bietet die Möglichkeit, die Steuerung am Lenkrad Ihres Fahrzeugs mit der Parrot Freisprechanlage zu verbinden. Dank dieser Schnittstelle können Sie über die Steuerungstasten an Ihrem Lenkrad einen Anruf tätigen, ohne die Hände vom Steuer zu nehmen. Weitere Informationen finden Sie auf unserer Website [www.parrot.com](http://www.parrot.com).

- Bevor Sie die verschiedenen Elemente der Freisprechanlage im Fahrerbereich anbringen, verbinden Sie die verschiedenen Kabel mit dem Elektronikgehäuse. Ziehen Sie zuerst die Stecker des Audiosystems Ihres Autos heraus.

- Die mitgelieferten Kabel sind mit ISO-Steckern sowie mit 2 Line-Ausgängen versehen. Sie können die Line-Ausgänge verwenden, wenn Ihr Audio-System über diese Option verfügt. Es gibt verschiedene Montage Möglichkeiten, je nach Ausführung Ihres Autoradios und Ihres Fahrzeugs.
- Mit der Mute-Funktion können Sie die Tonausgabe Ihres Autoradios für ein Gespräch unterbrechen. Die Wahl der Mute-Eingabe hängt von der Konfiguration Ihres Autoradios ab.

#### **Autoradio mit ISO-Stecker**

1. Schließen Sie die Stecker der Freisprechanlage an das Autoradio an.
2. Verbinden Sie die Audio- und Stromversorgungskabeln des Fahrzeugs mit den Buchse des Parrot MKi9200.
3. Verbinden Sie den freien gelben Draht (Mute) des mitgelieferten Kabels mit dem Mute Eingang Ihres Audio systems (mute in 1, mute in 2, mute in 3), falls ein solcher vorhanden ist.

#### **Autoradio mit Line-In-Eingängen**

- Verwenden Sie diese Anschlussart, indem Sie einen Line-Ausgang des mitgelieferten Kabels (brauner und weißer Draht oder roter und schwarzer Draht) mit dem

Line-Eingang Ihres Audiosystems verbinden.

- Mit den beiden Line-Ausgängen können Sie die Funktion Streaming Audio in Stereo auf den Lautsprechern Ihres Fahrzeugs nutzen.
- Verbinden Sie den freien gelben Draht (Mute) des mitgelieferten Kabels mit dem Mute Eingang Ihres Audio systems (mute in 1, mute in 2, mute in 3), falls ein solcher vorhanden ist.

#### **Autoradio ohne ISO-Stecker**

Zur Erleichterung der Montage besorgen Sie sich ein ISO-Adapterkabel. Konsultieren Sie die Produktpalette an ISO-Adaptern auf unserer Website: [www.parrot.com](http://www.parrot.com).

#### **Einbau des Stromversorgungskabels des Kits**

- Ziehen Sie den Schaltplan Ihres Autoradios zu Rate.
- Die rote Kabelader des Kits muss der +12V-Dauerversorgung, die orange Ader der 12 V-Versorgung über Zündung und die schwarze Ader der Masse entsprechen.
- Überprüfen Sie, dass die orange Kabelader nicht an die 12V-Dauerversorgung angeschlossen ist. Sonst besteht die Gefahr, die Fahrzeugbatterie zu entladen. Dies könnte eine Funktionsstörung Ihrer Freisprechanlage zur

Folge haben.

- Bei bestimmten Fahrzeugen ist es nötig, die roten und orangen Stromversorgungsdrähte umzudrehen. Das macht man einfach, indem man die beiden Sicherungshalter auf dem Installationskabel des Parrot MKi9200 umkehrt.



*An gewissen Fahrzeugen gibt es an den Steckverbindern des Fahrzeugs keinen +12V-Anschluss über Zündung. In diesem Fall muss die orange Kabelader mit dem Sicherungskasten oder einer anderen Stromquelle über die Zündung angeschlossen werden.*

### Prüfung der Anlage

Überprüfen Sie die Polarität der Stromversorgung der Freisprechanlage. Schalten Sie dazu nach dem Einbau die Anlage über die Zündung an und wieder aus: Auf dem Bildschirm wird „Auf Wiedersehen“ angezeigt.

Ist das nicht der Fall, müssen die Anschlüsse der roten und der gelben Kabelader vertauscht werden. Die rote Ader des Stromkabels muss mit dem 12 V Dauerstrom, die gelbe mit den 12 V über die Zündung und die schwarze mit der Masse verbunden werden. Dazu müssen Sie nur die beiden Kabel an den Sicherungshaltern vertauschen (Rot auf Orange, Orange auf Rot).

### Installation der Audio-Stecker

- Verbinden Sie die Audio-Stecker mit dem Elektronikgehäuse und installieren Sie diese (USB, iPod der Jack) im Handschuhfach, in der Mittelkonsole oder im Ablagefach je nach der Konfiguration Ihrer Armaturentafel.
- Verwenden Sie den mitgelieferten Schutzdeckel.

### Installation des Elektronikgehäuses

Vermeiden Sie die Installation des Gehäuses:

- in der Nähe der Heizung oder der Klimaanlage
- an einem Ort unter starker Sonnenbestrahlung
- hinter Metallwänden.

### Installation der Fernbedienung

- Wählen Sie den Platz für die Fernbedienung im Fahrerbereich Ihres Fahrzeugs. Wir empfehlen Ihnen, sie mitten auf Ihrem Armaturenbrett oder in Ihrer Nähe zu positionieren. Betrachten Sie die Darstellungen auf Seite 7.
- Wenn Sie die Fernbedienung am Lenkrad anbringen wollen, beachten Sie das diese gut befestigt ist und sich während der Fahrt nicht bewegt. Installieren Sie sie nicht auf der Außenseite des Lenkrads, damit Sie diese während der Fahrt nicht stört. Betrachten Sie die Darstellungen auf Seite 6.

- Wenn Sie die zweite Halterung verwenden, verwenden Sie das hinten angebrachte doppelseitige Klebeband, um sie auf das Armaturenbrett zu kleben. Sie können dann die Fernbedienung in diese Halterung einfügen.

#### **Installation des doppelten Mikrofons**

Das doppelte Mikrofon muss auf den Fahrer gerichtet sein und sollte vorzugsweise zwischen Sonnenblende und zentralem Rückspiegel angebracht werden.

#### **Einbau des Bildschirms**

Um Diebstahl und langer Sonneneinstrahlung vorzubeugen, empfehlen wir, den Bildschirm abzunehmen, wenn Sie das Fahrzeug verlassen.



*Warten Sie noch etwa 2 Stunden nach der Anbringung der Halterung und stellen Sie sicher, dass sie gut am Armaturenbrett befestigt ist.*

### **Erste Verwendung des PARROT MKi9200**

#### **Zugriff auf die Menüs der Freisprechanlage**

- Drücken Sie der zentrale Drehknopf, um auf die Menüs zuzugreifen.
- Die Fortbewegung zwischen den Menüs erfolgt durch Drehen des Drehknopfs, zur Bestätigung einer Auswahl drücken Sie die grüne Taste oder den Drehknopf.
- Um die Menüs wieder zu verlassen, drücken Sie die rote Taste oder warten Sie einfach ein paar Sekunden.

#### **Koppelung eines Mobiltelefons mit dem Parrot MKi9200**

Wenn Sie Ihr Telefon zum ersten Mal mit dem Parrot MKi9200 verwenden, müssen Sie die beiden Geräte koppeln: Wenn sich die beiden Geräte gegenseitig erkannt haben, ist diese Operation nicht mehr nötig. Dafür:

1. Stellen Sie sicher, dass Ihr Parrot MKi9200 so eingestellt ist, dass er für alle *Bluetooth*®-Geräte sichtbar ist. Drücken Sie auf das Reglerdrehchen und wählen Sie **Einstellungen > Sichtbarkeit > Sichtbar**.



*Die Standardeinstellung des Parrot MKi9200 ist sichtbar.*

2. Drücken Sie auf das Reglerädchen und wählen Sie **Einstellung > Koppelung mit...**
  - > Wenn das Modell Ihres Telefons auf der Liste erscheint, wählen Sie es aus und drücken Sie auf das Reglerädchen.
  - > Wenn das Modell Ihres Telefons nicht auf der Liste erscheint, wählen Sie die Option *Andere Telefone...*
3. Von Ihrem Telefon aus starten Sie eine Suche nach *Bluetooth*-Peripheriegeräten.
  - > Die Liste der *Bluetooth*-Peripheriegeräte wird angezeigt.
  - > Nach Beendigung der Suche wählen Sie «Parrot MKi9200».
4. Wenn Ihr Telefon Sie auffordert, den *Bluetooth*-PIN-Code einzugeben, geben Sie « 0 0 0 0 » ein.
  - > Der Bildschirm des Parrot MKi9200 zeigt „Kopplung erfolgreich“ an.

## Verwendung der Telefoniefunktion

Bevor Sie die Telefoniefunktion der Parrot MKi9200 verwenden können, müssen Sie eine Verbindung zu Ihrem Telefon/ PDA herstellen. Bei der ersten Verwendung des Geräts muss zudem zunächst eine Kopplung durchgeführt werden.

► *Detaillierte Anweisungen hierzu finden Sie im Abschnitt **Koppelung eines Mobiltelefons mit dem Parrot MKi9200.***

## Verwendung des Adressbuchs





Für zahlreiche Telefone wird automatisch eine Synchronisation des Adressbuchs mit der Parrot MKi9200 durchgeführt. Sollte Ihr Telefon keine automatische Synchronisation unterstützen, können Sie Ihre Telefonkontakte per Object Push auf die Parrot MKi9200 übertragen. Gehen Sie dazu vor wie folgt:

1. Wählen Sie im Hauptmenü der Parrot MKi9200 die Option **Einstellung > Kontakte empfangen.**
  - > Auf dem Display erscheint die Meldung Standby für Kontakt.
2. Detaillierte Anweisungen zur Übertragung der Kontakte per Object Push können Sie der Bedienungsanleitung Ihres Telefons entnehmen.



*Nur die im Speicher Ihres Telefons erfassten Kontakte werden synchronisiert.*

## Bedienung der Funktionstasten

Taste	Funktionen
	<b>Kurzer Druck:</b> <ul style="list-style-type: none"><li>- Anrufannahme</li><li>- Stimmerkennung einschalten</li><li>- Anruf auf das Telefon umleiten (Stummschaltung)</li><li>- Ausschalten der Stummschaltung</li><li>- Annahme eines weiteren eingehenden Anrufs / Umschaltung zwischen mehreren Anrufen</li></ul> <b>Langer Druck:</b> Letzte gewählte Nummer anrufen
	<ul style="list-style-type: none"><li>- Eingehenden Anruf (oder zweiten eingehenden Anruf) ablehnen</li><li>- Auflegen</li></ul>
	Einstellung der Gesprächslautstärke <b>Kurzer Druck:</b> Die Funktion DTMF aktivieren (zur Verwaltung der interaktiven Stimmserver)
	Das Mikrofon deaktivieren / reaktivieren (Geheimmodus)

## Empfangen eines Anrufs

Ein eingehender Anruf wird durch einen Rufton ausgewiesen.



*Der Name des Kontakts wird angezeigt und angesagt, wenn die Nummer dieses Kontakts in dem mit dem Parrot MKi9200 verbundenen Telefonverzeichnis aufgeführt ist.*

- Wenn Sie den Anruf annehmen möchten, drücken Sie die grüne Taste. Drücken Sie die rote Taste, um den Anruf zu beenden.
- Wenn Sie den Anruf ablehnen möchten, drücken Sie die rote Taste.
- Wenn Sie die Zauberwörter aktiviert haben, können Sie die Stimmbefehle verwenden, um abzuheben oder einen eingehenden Anruf abzulehnen.
  - ▶ **Ziehen Sie den Abschnitt *Entgegennahme eines Anrufs über die Spracherkennung für weitere Informationen zu Rate.***

## Tätigen eines Anrufs

- Der Teilnehmer, den Sie anrufen möchten, ist als Kontakt im Adressbuch des mit dem Parrot MKi9200 verbundenen Telefons gespeichert:
  1. Drücken Sie das Reglerrad und wählen Sie **Adressbuch**.
  2. Wählen Sie den gewünschten Kontakt und drücken Sie dann das Reglerrad.



- Wenn der anzurufende Teilnehmer nicht im Adressbuch des mit dem Parrot MKi9200 verbundenen Telefons enthalten ist, halten Sie das Auto an einem sicheren Ort an und tätigen Sie den Anruf ausgehend von Ihrem Telefon.

### Tätigen eines Anrufs über die Spracherkennung



*Diese Funktion ist nur verfügbar, wenn Sie zuvor Ihre Kontakte in der Freisprechanlage aufgezeichnet haben.*

1. Drücken Sie die grüne Taste, um den Spracherkennungsprozess zu starten.  
> Daraufhin wird ein Signalton ausgegeben.
2. Sagen Sie das Schlüsselwort „**Anrufen**“ und anschließend den Namen des anzurufenden Kontakts.  
> Die Freisprechanlage stellt automatisch eine Verbindung mit dem anderen Teilnehmer her, vorausgesetzt, der Sprachbefehl wurde erkannt. Ist das nicht der Fall, dann wird eine Bestätigungsmeldung ausgegeben.



*Für das Tätigen eines Anrufs stehen Ihnen verschiedene Kombinationen der Schlüsselwörter zur Auswahl. Ein Beispiel: „Ruf an ‚Paul‘“, „Anrufen ‚Paul‘“ oder einfach nur „Paul“. Sie können auch direkt eine bestimmte Rufnummer angeben: „Ruf an ‚Paul‘ ‚Büro/Arbeit‘“, „Anrufen ‚Paul‘ ‚Privat/ Zuhause‘“ oder „‚Paul‘ ‚Handy/Mobiltelefon““.*



3. Bestätigen Sie Ihre Anforderung in diesem Fall mit „**Ja**“, „**Ruf an**“ oder „**Anrufen**“.  
> Daraufhin wird die Verbindung hergestellt.

### Entgegennahme eines Anrufs über die Spracherkennung

Um folgende Zauberwörter verwenden zu können, müssen Sie sie zuerst aktivieren. Dafür:

1. Drücken Sie auf das Reglerrad und wählen Sie **Einstellungen > Zauberwörter**.
2. Drücken Sie auf das Reglerrad, um die Zauberwörter zu aktivieren/deaktivieren.
  - Das Zauberwort « **Annehmen** » ermöglicht Ihnen, einen Anruf anzunehmen.
  - Das Zauberwort « **Ablehnen** » ermöglicht Ihnen, einen Anruf abzulehnen.

## Verwendung der Musikwiedergabefunktion

### Auswahl der Audioquelle

- Verwenden Sie den USB-, iPod- oder Jack-Anschluss, um die Parrot MKI9200 mit einem MP3-Player, USB-Schlüssel, iPod, iPhone, SD-Karte, oder sonstigem Audio-Player zu verbinden.
- Sie können allerdings auch die auf einer SD-Karte gespeicherten Audiodateien wiedergeben. So übertragen Sie diese Dateien:
  1. Führen Sie die SD-Karte in den dazu vorgesehenen Steckplatz ein.
  2. Schließen Sie die Parrot MKI9200 mithilfe eines USB-/Mini-USB-Kabels an Ihren PC an.
  3. Übertragen Sie die Audiodateien dann wie von einem einfachen USB-Schlüssel.
- Drücken Sie auf « Play », um die Funktion Musik zu starten.
- Zur Änderung der Musikquelle drücken Sie auf das Reglerädchen, um zum Menü zu gelangen, und wählen Sie die Quelle in folgender Reihenfolge: iPod, USB-Peripheriegerät, SD-Karte, Bluetooth-Peripheriegerät, Gerät mit Klinkeausgang.



Wenn Sie an Ihre Parrot MKI9200 sowohl ein iPhone als auch einen USB-Schlüssel anschließen, erhält das iPhone Vorrang: Sie können dann nur den Inhalt Ihres iPhones abrufen.

## Bedienung der Funktionstasten

Taste	Funktionen
	<b>Kurzer Druck:</b> <ul style="list-style-type: none"><li>- Musikmodus starten</li><li>- Wiederaufnahme unterbrechen bzw. wiederaufnehmen</li></ul> <b>Langer Druck:</b> Zugriff auf das Menü der Audio-Effekte
	- <b>Kurzer Druck:</b> An den Beginn des Stücks zurückkehren / auf das vorhergehende Stock zurückkommen - <b>Langer Druck:</b> Schneller Rücklauf
	- <b>Kurzer Druck:</b> Zum nächsten Stück weitergehen - <b>Langer Druck:</b> Schneller Vorlauf
	Lautstärkeregelung
	Zugriff auf die derzeit abgespielte Liste



Die Funktionen Voriges/Nächstes sind nicht verfügbar, wenn der Parrot MKI9200 mit einem Audio-Laufwerk und einem Jack-Jack-Kabel verbunden ist.

Nella presente guida semplificata del Parrot MKi9200 vengono illustrate in modo semplice le principali istruzioni per l'uso dell'apparecchio. Per ulteriori informazioni, consultare nostro sito Web [www.parrot.com](http://www.parrot.com).

## Indice

Installazione del Parrot MKi9200.....	41
Autoradio con connettore ISO.....	42
Autoradio con entrate Line In.....	42
Autoradio senza connettori ISO.....	42
Installazione del cavo di alimentazione del kit.....	42
Installazione dei connettori audio.....	43
Installazione della centralina elettronica.....	43
Installazione del telecomando.....	43
Installazione del microfono doppio.....	44
Installazione dello schermo.....	44
Primo utilizzo del Parrot MKi9200.....	44
Accesso ai menu del kit.....	44
Accoppiare un telefono cellulare al Parrot MKi9200.....	44
Sincronizzazione della rubrica telefonica.....	45
Uso della funzione telefono.....	45
Comandi.....	45
Ricezione delle chiamate.....	46
Come effettuare le chiamate.....	46
Esecuzione delle chiamate mediante riconoscimento vocale.....	46
Ricezione delle chiamate mediante riconoscimento vocale.....	47
Uso della funzione Musica.....	47
Selezionare l'audio.....	47
Comandi.....	48



*L'uso di alcune funzioni dipende esclusivamente dal telefono in uso. Per ulteriori informazioni, consultare il nostro sito Web [www.parrot.com](http://www.parrot.com) alla sezione dedicata alla compatibilità.*

## Installazione del PARROT MKi9200



*Per questa installazione, si consiglia di rivolgersi ad un tecnico professionista.*



*Un'interfaccia di comando sul volante permette di collegare i comandi del veicolo installati sul volante al kit viva voce Parrot. Con questa interfaccia potete effettuare delle chiamate usando i tasti di comando posti sul volante, senza staccare le mani da quest'ultimo. Consultare il nostro sito web [www.parrot.com](http://www.parrot.com) per maggiori informazioni.*

- Prima d'installare nell'abitacolo i diversi elementi del kit viva voce, collegare i cavi alla centralina elettronica. Ri muovere innanzi tutto i connettori originali del sistema audio del veicolo.
- I cavi forniti sono equipaggiati di connettori ISO e di due uscite Line. Le uscite Line possono essere utilizzate se

il sistema audio ha questo optional. E' possibile effettuare diversi tipi d'installazione, secondo il modello di autoradio e di veicolo.

- La funzione Mute permette d'interrompere il suono dell'autoradio per utilizzare il telefono. La scelta dell'entrata Mute dipende dalla configurazione dell'auto radio.

#### **Autoradio con connettore ISO**

1. Collegare i connettori maschio del kit viva voce all'autoradio.
2. Collegare i fasci dei fili audio e di alimentazione del veicolo ai connettori femmina del Parrot MKi9200.
3. Sul cavo d'installazione, collegare il filo giallo libero ad una delle entrate "mute" corrispondenti del sistema audio, se quest'ultimo ne è equipaggiato (mute sull'entrata 1, mute sull'entrata 2 o mute sull'entrata 3).

#### **Autoradio con entrate Line In**

- Utilizzare questo tipo di connessione collegando un'uscita « Line » (fili marrone e bianco o fili rosso e nero) all'entrata « Line » del sistema audio.
- L'impiego delle due coppie di uscite « Line » permette di usufruire della funzione Streaming Audio in stereo, sugli

altoparlanti del veicolo.

- Sul cavo d'installazione, collegare il filo giallo libero ad una delle entrate "mute" corrispondenti del sistema audio, se quest'ultimo ne è equipaggiato (mute sull'entrata 1, mute sull'entrata 2 o mute sull'entrata 3).

#### **Autoradio senza connettori « ISO »**

Per semplificare l'installazione, utilizzare un cavo adattore ISO. Consultare la gamma di adattatori ISO nel nostro sito Internet: [www.parrot.com](http://www.parrot.com).

#### **Installazione del cavo di alimentazione del kit**

- Vedi lo schema elettrico dell'autoradio.
- Il filo rosso del cavo del kit deve corrispondere al +12 V permanente, il filo arancione al 12 V dopo contatto ed il filo nero alla massa.
- Controllare che il filo arancione non sia collegato al 12 V permanente: c'è il rischio di scaricare la batteria del veicolo e di provocare un disfunzionamento del kit viva voce.
- In alcuni veicoli, è necessario invertire i fili rosso e arancione di alimentazione. Questa operazione si effettua semplicemente invertendo i due portafusibili posti sul cavo d'installazione del Parrot MKi9200.



*In alcuni veicoli, il 12 V dopo contatto non è presente sui connettori del veicolo. In tal caso, bisogna collegare il filo di alimentazione arancione alla scatola dei fusibili o ad un'altra fonte di alimentazione dopo contatto.*

### **Controllare l'installazione**

Controllare la polarità dell'alimentazione del kit viva voce. Dopo avere installato il Parrot MKi9200, spegnere il motore del veicolo: sullo schermo deve apparire il messaggio « Arrivederci ».

Se il messaggio non appare, invertire le posizioni dei fili rosso e giallo. In effetti, il filo rosso del cavo di alimentazione deve essere collegato al 12 V permanente, il filo giallo al 12 V dopo contatto ed il filo nero alla massa. Questa operazione si effettua semplicemente invertendo i due capicorda posti sul cablaggio del Parrot.

### **Installazione dei connettori audio**

- Collegare i connettori audio alla centralina elettronica ed installare i connettori audio (USB/iPod/Jack) nel vano portaoggetti, nella console centrale o sulla mensola, a seconda della configurazione del cruscotto.
- Usare il tappo di protezione fornito.

### **Installazione della centralina elettronica**

Si consiglia di non installare la centralina:

- vicino all'impianto di riscaldamento o di aria condizionata
- in una zona esposta al sole
- dietro le pareti metalliche.

### **Installazione del telecomando**

- Scegliere l'ubicazione del telecomando nell'abitacolo del veicolo. Si consiglia di posizionarlo al centro del cruscotto o vicino al posto di guida. Vedi gli schemi a pagina 7.
- Se il telecomando viene installato sul volante, fissarlo bene per evitare che si sposti durante la guida. Non installarlo sul lato esterno del volante per non ostacolare la guida. Vedi gli schemi a pagina 6.
- Se si desidera installare il secondo supporto, usare l'adesivo "double face" posto a tergo, per fissare il supporto sul cruscotto. In seguito, è possibile inserire il telecomando nel supporto.



*Attendere 2 ore circa dopo l'installazione del supporto adesivo e accertarsi che sia correttamente fissato sul cruscotto.*

### **Installazione del microfono doppio**

---

Il microfono doppio deve essere rivolto verso il conducente e installato preferibilmente tra l'aletta parasole e lo specchietto retrovisore centrale.

Si consiglia agli utenti l'installazione al centro del cruscotto.

### **Installazione dello schermo**

---

Per evitare il rischio di furto e di esposizione prolungata al sole, rimuovere lo schermo quando lasciate il veicolo.



*Attendere 2 ore circa dopo l'installazione del supporto adesivo e accertarsi che sia correttamente fissato sul cruscotto.*

### **Primo utilizzo del Parrot MKi9200**

#### **Accesso ai menu del kit**

---

- Premere la rotellina centrale per accedere ai menu. Il kit emette un messaggio con il nome del menu selezionato.
- Utilizzare i menu ruotando la rotellina e confermare con il tasto verde oppure premendo la rotellina stessa.
- Per uscire da un menu, premere il tasto rosso oppure attendere alcuni secondi.

### **Accoppiare un telefono cellulare al Parrot MKi9200**

---

Se il telefono viene utilizzato con il Parrot MKi9200 per la prima volta, effettuare l'accoppiamento dei due apparecchi: quando i due apparecchi si saranno identificati a vicenda, non sarà più necessario effettuare questa operazione.

A questo scopo:

1. Accertarsi che il Parrot MKi9200 sia regolato in modo da essere visibile a tutti gli apparecchi *Bluetooth*®. A questo scopo, premere la rotella e selezionare **Preferenze > Visibilità > Visibile**.



*Il Parrot MKi9200 è visibile per difetto.*

2. Premere la rotella e scegliere **Preferenze > Accoppiare con ...**
  - > Se il vostro modello di telefono appare nell'elenco, selezionarlo e premere la rotella.
  - > Se il vostro modello di telefono non appare nell'elenco, selezionare l'opzione **Altri modelli di telefono ...**
3. Lanciare una ricerca delle periferiche *Bluetooth* dal vostro telefono.
  - > Appare l'elenco delle periferiche *Bluetooth*.
  - > Quando la ricerca è terminata, selezionare

«Parrot MKi9200».

- Quando un messaggio vi chiede di immettere il codice PIN *Bluetooth*, digitare « 0 0 0 0 ».  
> Sullo schermo del Parrot MKi9200 appare il messaggio « Accoppiamento riuscito ».

### Sincronizzazione della rubrica telefonica

La sincronizzazione della rubrica telefonica con il Parrot MKi9200 avviene automaticamente per molti telefoni cellulari. Se il telefono in uso non consente di effettuare la sincronizzazione automatica, è possibile trasferire i contatti del telefono sul kit tramite il profilo Object Push. A tale scopo:

- Nel menu principale di Parrot MKi9200, selezionare **Impostazioni > Ricevi contatti**.  
> Sul display viene visualizzato il messaggio **In attesa di contatto**.
- Per informazioni sulla procedura di invio di ontatti tramite il profilo Object Push, consultare le istruzioni del telefono in uso.







*Solo i contatti registrati nella memoria del telefono si sincronizzano.*

### **Uso della funzione telefono**

Prima di utilizzare la funzione telefono di Parrot MKi9200, è necessario innanzitutto effettuare la connessione tra quest'ultimo e il telefono/PDA.

► *Per ulteriori informazioni, consultare la sezione **Accoppiare un telefono cellulare al Parrot MKi9200**.*

### Comandi

<b>Tasto</b>	<b>Funzioni</b>
	<b>Pressione breve:</b> <ul style="list-style-type: none"><li>- Rispondere ad una chiamata in arrivo</li><li>- Avviare la modalità di riconoscimento vocale</li><li>- Trasferire la chiamata sul telefono (modalità "privacy")</li><li>- Uscire dalla modalità privacy</li><li>- Rispondere ad un'altra chiamata in arrivo / passare da una chiamata all'altra</li></ul> <b>Pressione prolungata:</b> Richiamare l'ultimo numero chiamato
	<ul style="list-style-type: none"><li>- Rifiutare una chiamata in arrivo (od una seconda chiamata in arrivo)</li><li>- Riagganciare</li></ul>
	Regolare il volume <b>Pressione breve:</b> Attivare la funzione DTMF (per gestire i server vocali interattivi)
	Disattivare/riattivare il microfono (modalità "privacy")

## Ricezione delle chiamate

---

La chiamata in arrivo è indicata da una suoneria.



*Il nome del contatto appare ed è annunciato se il numero di questo contatto è incluso nella rubrica del telefono collegato al Parrot MKi9200.*

- Per accettare la chiamata, premere il tasto verde. Per terminare la chiamata, premere il tasto rosso.
- Per rifiutare la chiamata premere il tasto rosso.
- Se sono state attivate le parole chiave è possibile usare i comandi vocali per rispondere o rifiutare una chiamata in arrivo.
  - ▶ Vedi il paragrafo **Ricezione delle chiamate mediante riconoscimento vocale** per maggiori informazioni.

## Come effettuare le chiamate

---

- Se il contatto che si desidera chiamare è incluso nella rubrica del telefono connesso al Parrot MKi9200, effettuare quanto segue:
  1. Premere la rotellina per accedere al menu principale, quindi selezionare **Rubrica**.
  2. Selezionare il contatto, quindi premere la rotellina.

- Se il contatto da chiamare non è incluso nella rubrica del telefono connesso al Parrot MKi9200, arrestare l'auto in un luogo appropriato, quindi effettuare la chiamata utilizzando il telefono cellulare.

## Esecuzione delle chiamate mediante riconoscimento vocale

---



*Questa funzione è disponibile solo se i contatti sono stati precedentemente salvati nel kit viva voce.*

1. Premere il tasto verde per avviare il processo di riconoscimento vocale.
  - > Viene emesso un segnale acustico ad indicare che il processo di riconoscimento vocale è iniziato.
2. Pronunciare la parola chiave «**chiamare**» seguita dal nome del contatto che si desidera chiamare.
  - > Se il comando vocale è stato pronunciato in modo corretto e chiaro, la chiamata verso il contatto viene automaticamente avviata. Diversamente, il kit viva voce emette un messaggio di conferma.



*È possibile effettuare le chiamate utilizzando diverse combinazioni di parole chiave. Ad esempio, «chiama Paolo», «chiamare Paolo» o semplicemente «Paolo». Inoltre, è possibile associarvi un tipo di numero: «chiama Paolo ufficio/lavoro», «chiamare Paolo casa/domicilio» o «Paolo portatile/cellulare».*





3. Confermare pronunciando «**si**», «**chiama**» o «**chiamare**».
- > La chiamata verso il contatto viene quindi avviata.

#### Ricezione delle chiamate mediante riconoscimento vocale

Per utilizzare le parole chiave, occorre prima attivarle. A questo scopo:

1. Premere la rotella e selezionare **Preferenze > Parole chiave**.
  2. Premere la rotella per attivare/disattivare le parole chiave.
- La parola chiave « **Accetta** » permette di accettare una chiamata in arrivo.
  - La parola chiave « **Rifiuta** » permette di rifiutare una chiamata in arrivo.

## Uso della funzione musica

### Selezionare l'audio

- Utilizzare i connettori USB, iPod o a spinotto per collegare il Parrot MKi9200 a lettori MP3 / scheda SD / chiavi USB / iPod / iPhone / lettori audio.
- È inoltre possibile avviare la lettura dei file musicali presenti su una scheda SD. Per trasferire i file:
  1. Inserire la scheda SD nell'apposito alloggiamento.
  2. Collegare il Parrot MKi9200 al PC utilizzando un cavo USB / mini-USB.
  3. Trasferire i file musicali come se si trattasse di una semplice chiave USB.
- Premere il tasto Play per avviare la funzione Musica.







*Nel modo standby o quando navigate nei menu, premere il tasto Play per ritornare al lettore.*

- Per cambiare l'audio, premere la rotella per accedere al menu e selezionare l'audio : iPod / iPhone, periferica USB, periferica collegata tramite *Bluetooth*, apparecchio equipaggiato di un'uscita Jack.



*Se il Parrot MKi9200 in uso è collegato a un iPhone e a una chiave USB, l'iPhone ha la priorità, ossia è possibile accedere soltanto al contenuto dell'iPhone.*

## Comandi

Tasto	Funzioni
	<p>Pressione breve:</p> <ul style="list-style-type: none"><li>- Avviare la modalità "musica"</li><li>- Interrompere/riprendere la lettura</li></ul> <p>Pressione prolungata: Accedere al menu degli effetti audio</p>
	<p>- Pressione breve: Ritornare all'inizio del brano / ritornare al brano precedente</p> <p>- Pressione prolungata: Effettuare un ritorno rapido</p>
	<p>- Pressione breve: Passare al brano successivo</p> <p>- Pressione prolungata: Effettuare un avanzamento rapido</p>
	Modificare il volume
	Accedere all'elenco di lettura in corso



*Le funzioni Precedente/Successivo non sono disponibili se il Parrot MKi9200 è collegato al lettore audio tramite il cavo jack/jack.*

# Nederlands

In deze beknopte handleiding van de Parrot MKi9200 vindt u de voornaamste instructies om dit apparaat snel te kunnen gebruiken. Uitgebreidere informatie vindt u in de gebruikershandleiding die beschikbaar is op onze website [www.parrot.com](http://www.parrot.com).

## Inhoudsopgave

<b>De Parrot MKi9200 installeren</b> .....	49
Autoradio met ISO aansluiting.....	50
Autoradio met Line In ingangen.....	50
Autoradio zonder ISO aansluitingen.....	50
Installatie van het voedingssnoer uit de set .....	50
Installatie van de audioverbinding .....	51
Installatie van de kast .....	51
Installatie van de afstandbediening.....	51
De dubbele microfoon installeren.....	51
Installatie van het scherm .....	52
<b>Eerste ingebruikneming van de Parrot MKi9200</b> .....	52
In de menu's navigeren.....	52
Uw <i>Bluetooth</i> telefoon /PDA koppelen.....	52
Het telefoonboek gebruiken.....	53
<b>De telefoonfunctie gebruiken</b> .....	53
Commando's.....	53
Een oproep ontvangen.....	54
Een oproep starten.....	54
Telefoneren via spraakherkenning.....	54
Een oproep aannemen door middel van spraakherkenning.....	55
<b>De muziekfunctie gebruiken</b> .....	55
Een audiobron kiezen.....	55
Commando's.....	56



*Het gebruik van bepaalde functies hangt uitsluitend af van uw telefoon.*

*Kijk op onze website [www.parrot.com](http://www.parrot.com) rubriek 'Support' voor meer informatie.*

## De PARROT MKi9200 installeren



*Wij raden u aan de autoradio door een vakman te laten installeren.*



*Met een interface "stuurbediening" kunt u de bedieningen aan het stuur van uw voertuig aansluiten op uw Parrot hands-free set. Met deze interface kunt u telefoneren met behulp van de knoppen aan uw stuur, terwijl u beide handen aan het stuur houdt. Raadpleeg onze website [www.parrot.com](http://www.parrot.com) voor meer informatie.*

- Voordat u de verschiéde maken voor gesprekken. De keuze van de Mute ingang hangt af van de configuratie van uw autoradio.
- De meegeleverde snoeren zijn uitgerust met ISO aansluitingen en twee Line uitgangen. De Line uitgangen kunnen worden gebruikt als uw audiosysteem over deze

optie beschikt. U kunt dus op verschillende manieren installeren, afhankelijk van uw autoradio en uw voertuig.

- De functie Mute laat u het geluid van de autoradio onderbreken, om plaats te maken voor gesprekken. De keuze van de Mute ingang hangt af van de configuratie van uw autoradio.

#### **Autoradio met ISO aansluiting**

1. Sluit de stekkers van de hands-free set aan op de autoradio.
2. Sluit de audiobundel en de voeding van het voertuig aan op de aansluitingen van de Parrot MKi9200.
3. Op het installatiesnoer sluit u de vrije gele draad aan op één van de Mute ingangen van het audiosysteem, als deze aanwezig zijn (mute in1, mute in2 of mute in3).

#### **Autoradio met Line In ingangen**

- Gebruik dit type aansluiting door een uitgang "Line" (bruine en witte draad of rode en zwarte draad) op de ingang "Line" van uw audiosysteem aan te sluiten.
- Door het gebruik van twee paar uitgangen "Line" kunt u profiteren van de functie Streaming Audio in stereo op de luidsprekers van uw voertuig.
- Op het installatiesnoer sluit u de vrije gele draad aan op

één van de Mute ingangen van het audiosysteem, als deze aanwezig zijn (mute in1, mute in2 of mute in3).

#### **Autoradio zonder « ISO » aansluitingen**

Om de installatie te vereenvoudigen moet u een snoer met een ISO adapter aanschaffen. Raadpleeg de ISO adapters op onze website: [www.parrot.com](http://www.parrot.com).

#### **Installatie van het voedingsnoer uit de set**

- Raadpleeg het elektrische schema van uw autoradio.
- De rode draad van het snoer in de set moet overeenkomen met +12V permanent, de oranje met 12V na contact en de zwarte draad is de massa.
- Controleer dat de oranje draad niet aangesloten is op 12V permanent, zo ontladst u de accu van het voertuig en uw hands-free set functioneert niet correct.
- Op sommige voertuigen moet u de rode en oranje voedingsdraden verwisselen. Dit doet u door de twee zekeringdragers op het installatiesnoer van de Parrot MKi9200 te verwisselen.



*Op sommige voertuigen heeft u geen +12V na contact op de aansluitingen van het voertuig. U moet hier de oranje voedingsdraad aansluiten op de zekeringkast of een andere voedingsbron na contact.*

### De installatie controleren

Controleer de polariteit van de voeding van uw hands-free set. Hiervoor verbreekt u het contact van uw voertuig nadat u de Parrot MKi9200 heeft geïnstalleerd: het bericht "Tot ziens" moet nu op het scherm verschijnen.

Als dit niet het geval is, moet u de posities van de rode en de gele draad omwisselen. De rode draad van het snoer in de set moet overeenkomen met 12V permanent, de oranje met 12V na contact en de zwarte draad is de massa. Dit doet u door de twee kabelschoenen op het snoer van de Parrot te verwisselen.

### Installatie van de audioverbinding

- Sluit de audioverbinding aan op de kast en installeer de audioverbinding (USB / iPod/ Jack) in het handschoenenkastje, de middenconsole of het rommelbakje, afhankelijk van uw dashboard.
- Gebruik de meegeleverde beschermingsdop.

### Installatie van de kast

Installeer deze niet:

- vlak bij de verwarming of de airco
- op een plek waar hij in de zon kan komen
- achter metalen wanden

### Installatie van de afstandbediening

- Kies de plek voor de afstandbediening in de cabine van uw voertuig. Wij raden u aan deze midden op uw dashboard of dicht bij u te plaatsen. Raadpleeg de schema's op blz. 7.
- Als u deze op het stuur plaatst, let er dan op dat hij goed bevestigd is zodat hij niet beweegt tijdens het rijden. Installeer hem niet aan de buitenzijde van het stuur zodat u er geen last van heeft tijdens het rijden. Raadpleeg de schema's op blz. 6.
- Als u de tweede houder gebruikt, gebruik dan het dubbelzijdige plakband op de rug ervan om hem op het dashboard te plakken. U kunt vervolgens de afstandbediening op deze steun bevestigen.



*Wacht ongeveer 2 uur na bevestiging van de zelfklevende houder en let erop dat deze goed op het dashboard bevestigd is.*

### De dubbele microfoon installeren

De microfoon moet naar de bestuurder worden gericht en kan worden geïnstalleerd tussen de zonneklep en de achteruitkijkspiegel.

Wij raden aan hem in het midden van het dashboard te plaatsen.

### Installatie van het scherm

Om diefstal en een langdurige blootstelling aan de zon te voorkomen, moet u uw scherm verwijderen als u uw voertuig verlaat.



*Wacht ongeveer 2 uur na bevestiging van de zelfklevende houder en let erop dat deze goed op het dashboard bevestigd is.*

### **Eerste ingebruikneming van de Parrot MKi9200**

#### In de menu's navigeren

- Druk op de scrollknop in het midden om de menu's op te roepen.
  - > De handsfree-kit toont de naam van het bereikte menu.
- Navigeer in de menu's door de scrollknop te draaien en bevestig uw keuzes door een druk op de groene toets of op de scrollknop.
- Om het menu af te sluiten, drukt u op de rode toets of wacht u enkele seconden.

#### Uw Bluetooth telefoon /PDA koppelen

Voordat u de Parrot MKi9200 met uw telefoon kunt gebruiken, moet u eerst de verbinding tussen de twee apparaten tot stand brengen.

Als u uw telefoon voor het eerst met de Parrot MKi9200 gebruikt, moet u de twee apparaten eerst koppelen. Als de twee apparaten elkaar eenmaal wederzijds hebben gedetecteerd, is het voortaan niet meer nodig deze handeling uit te voeren.

1. Verzekert u zich ervan dat de Parrot MKi9200 is ingesteld om te worden gezien door alle *Bluetooth®* apparaten. Daarvoor drukt u op het wielje en kiest **Voorkeuren > Zichtbaarheid > Zichtbaar**.



*De Parrot MKi9200 is standaard zichtbaar.*

2. Druk op het wielje en kies **Voorkeuren > Koppelen met...**
  - > Als het model van uw mobiel in de lijst staat, selecteert u deze en drukt op het wielje.
  - > Als het model van uw mobiel niet in de lijst staat, kiest u de optie **Andere telefoons...**
3. Vanaf uw telefoon gaat u naar *Bluetooth* apparaten zoeken.
  - > De lijst met *Bluetooth* apparaten wordt zichtbaar.
  - > Wanneer u klaar bent met zoeken selecteert u "Parrot MKi9200".
4. Als uw telefoon u vraagt om de *Bluetooth* PIN code, voert u "0000" in.
  - > Op het scherm van de Parrot MKi9200 verschijnt "Koppeling geslaagd".

## Het telefoonboek gebruiken

Bij vele telefoons wordt het telefoonboek van uw telefoon automatisch met de Parrot MKi9200 gesynchroniseerd. Als uw telefoon deze automatische synchronisatie niet toelaat, kunt u met behulp van Object Push uw contacten van de telefoon naar de Parrot MKi9200 overbrengen.

Hiervoor gaat u als volgt te werk:

1. In het hoofdmenu van de Parrot MKi9200 selecteert u **Instellingen > Contacten ontvangen**.  
> Op het scherm verschijnt **Wacht op een contact**.
2. Zie de gebruiksaanwijzing van uw telefoon om te weten wat de procedure is voor het verzenden van contacten via Object Push.







*Alleen de contacten die in het geheugen van de mobiel staan worden gesynchroniseerd.*

## De telefoonfunctie gebruiken

Voordat u de telefoonfunctie van uw Parrot MKi9200 kunt gebruiken, moet u eerst de verbinding met uw telefoon/PDA tot stand brengen.

► *Zie het gedeelte **Uw Bluetooth telefoon /PDA koppelen** verbinden voor meer informatie.*

### Commando's

Knop	Funcities
	<b>Kort drukken:</b> <ul style="list-style-type: none"><li>- Een binnenkomend gesprek aannemen</li><li>- De modus stemherkenning inschakelen</li><li>- Het gesprek overschakelen naar de mobiel (discrete modus)</li><li>- De discrete modus opheffen</li><li>- Een tweede binnenkomend gesprek aannemen / wisselen tussen verscheidene gesprekken</li></ul> <b>Lang drukken:</b> Bellen naar het laatst gedraaide nummer
	<ul style="list-style-type: none"><li>- Een binnenkomend gesprek weigeren (of een tweede inkomend gesprek)</li><li>- Ophangen</li></ul>
	Het volume van het gesprek instellen <b>Kort drukken:</b> De functie DTMF inschakelen (om interactieve stemperservers te beheren)
	De microfoon in- of uitschakelen (discrete modus)

### Een oproep ontvangen

Een inkomend gesprek wordt gemeld door een beltoon



*De naam van het contact wordt getoond en aangekondigd, als het nummer van dit contact is opgenomen in het telefoonboek van de telefoon die is aangesloten op de Parrot MKi9200.*

- Als u de oproep wilt aannemen, drukt u op de groene knop. Druk als u uitgesproken bent op de rode knop om de oproep te beëindigen.
- Om de oproep te weigeren, drukt u meteen op de rode knop.
- Als u de toverwoorden heeft ingeschakeld, kun u de ste mopdrachten gebruiken om op te hangen of een inkomend gesprek te weigeren.
  - ▶ *Raadpleeg het onderdeel **Toverwoorden gebruiken** voor meer informatie.*

### Een oproep starten

- Als de contactpersoon die u wilt bellen in het telefoonboek van de met de Parrot MKi9200 verbonden telefoon staat, doet u het volgende:
  1. Druk op de scrollknop om het hoofdmenu te openen en selecteer **Telefoonboek**.
  2. Selecteer het contact en druk op de scrollknop.

- Als de contactpersoon die u wilt bellen niet in het telefoonboek van de met de Parrot MKi9200 verbonden telefoon staat, zet uw auto dan op een geschikte plaats stil en start de oproep vanaf uw telefoon.

### Telefoneren via spraakherkenning



*Deze functie is slechts beschikbaar als uw contacten van tevoren in de handsfree-kit zijn opgenomen.*

1. Druk op de groene knop om het procedure voor spraakherkenning te starten.
  - > Er klinkt een geluidssignaal om u te melden dat de procedure voor spraakherkenning is gestart.
2. Spreek het sleutelwoord «**Bellen**» uit gevolgd door de naam van de persoon die u wilt bellen.
  - > Als het spraakcommando goed begrepen is, wordt de oproep naar deze persoon automatisch gestart. Is dit niet het geval, dan vraagt de handsfree-kit om bevestiging.



*U kunt een oproep starten door middel van verschillende combinaties van sleutelwoorden. Voorbeelden: «bel 'Paul'», «'Paul' bellen», of alleen «Paul». U kunt er ook een type nummer aan toevoegen: «bel 'Paul' 'kantoor/werk'», «'Paul' bellen 'huis/thuis'» of «'Paul' 'mobiel/GSM'».*





3. Bevestig door «**Ja**», «**bel**» of «**bellen**» te zeggen.  
> De oproep naar de contactpersoon wordt nu gestart.

#### **Een oproep aannemen door middel van spraakherkenning**

---

Om de volgende trefwoorden te gebruiken moet u de toevroorden inschakelen. Hiervoor:

1. Druk op het wielkje en kies **Instellingen > Trefwoorden...**
  2. Druk op het wielkje om de trefwoorden in- of uit te schakelen.
- Het trefwoord « **Aannemen** » zorgt ervoor dat u een inkomend gesprek kunt aannemen.
  - Het trefwoord « **Weigeren** » zorgt ervoor dat u een inkomend gesprek kunt weigeren.

## **De muziekfunctie gebruiken**

### **Een audiobron kiezen**

---

- Gebruik de USB-, iPod- of jack-aansluitingen om de Parrot MKi9200 aan te sluiten op uw MP3 / USB-sleutel / iPod / iPhone /draagbare muziekspeler.
- U kunt ook de op een SD-kaart opgeslagen muziekbestanden afspelen. Om deze bestanden over te brengen, gaat u als volgt te werk:
  1. Schuif de SD-kaart in de daartoe bestemde gleuf.
  2. Sluit de Parrot MKi9200 op uw PC aan met behulp van een USB- / mini-USB-kabel.
  3. Breng de muziekbestanden over op dezelfde manier als bij een gewone USB-sleutel.

- Druk op de knop Play om de Muziek functie te activeren.



*In stand-by modus of wanneer u door de menu's bladert, drukt u op Play om terug te gaan naar de lezer.*

---

- Om een andere muziekbron te kiezen, drukt u op het wielkje om het menu te openen en selecteert de bron: iPod / iPhone, USB stick, SD-kaart, *Bluetooth* verbinding, apparaat aangesloten op de jack uitgang.



Als uw Parrot MKi9200 zowel op een iPhone als op een USB-sleutel is aangesloten, krijgt de iPhone voorrang: u zult enkel de inhoud van uw iPhone kunnen bekijken.

### Commando's

Knop	Functies
	<b>Kort drukken:</b> - Muziekmodus activeren - Het afspelen pauzeren / hervatten
	<b>Lang drukken:</b> het menu voor de geluidseffecten openen
	- <b>Kort drukken:</b> Naar het begin van het stuk gaan / naar het voorgaande stuk gaan - <b>Lang drukken:</b> Snel terugdraaien
	- <b>Kort drukken:</b> Naar het volgende nummer gaan - <b>Lang drukken:</b> Snel vooruitdraaien
	Het volume wijzigen
	De lijst met huidige nummers openen



De functies Voorgaande/Volgende zijn niet beschikbaar als de Parrot MKi9200 via het jack/jack snoer op de audilezer is aangesloten is.

# Português

Este manual simplificado do Parrot MKi9200 indicallhe as principais instruções para utilizar facilmente este equipamento. Para mais informações, consulte o manual do utilizador disponível no nosso sítio da Internet [www.parrot.com](http://www.parrot.com).

## Índice

<b>Utilizar o Parrot MKi9200</b> .....	57
Auto-rádio com conectores ISO.....	58
Auto-rádio com entradas Line In.....	58
Auto-rádio sem conectores ISO.....	58
Instalação do cabo de alimentação do kit.....	58
Instalação dos conectores áudio.....	59
Instalação da caixa electrónica.....	59
Instalação do telecomando.....	59
Instalar o microfone duplo.....	60
Instalação do ecrã.....	60
<b>Utilizar o Parrot MKi9200 pela primeira vez</b> .....	60
Navegação entre menus.....	60
Acoplar um telemóvel ao Parrot MKi9200.....	60
Utilizar o directório.....	61
<b>Utilizar a função de telefone</b> .....	61
Comandos.....	61
Receber uma chamada.....	62
Fazer uma chamada.....	62
Fazer uma chamada por reconhecimento de voz.....	62
Receber uma chamada por reconhecimento de voz.....	63
<b>Utilizar a função Música</b> .....	63
Seleccionar uma fonte áudio.....	63
Comandos.....	64



*A utilização de determinadas funcionalidades depende apenas do seu telefone. Para mais informações, visite o nosso sítio da Internet [www.parrot.com](http://www.parrot.com), na secção de compatibilidade.*

## Instalar o PARROT MKi9200



*Recomendamos que solicite a ajuda de um profissional para fazer a instalação.*



*Um interface de comando no volante permite-lhe ligar os comandos no volante do seu veículo ao seu kit mãos-livres da Parrot. Com este interface, pode transferir as chamadas telefónicas, utilizando os botões dos comandos do seu volante, mantendo as mãos no volante. Consulte o nosso website [www.parrot.com](http://www.parrot.com) para obter mais informações.*

- Antes de fixar os diferentes elementos do kit mãos-livres no habitáculo, ligue primeiro os diferentes cabos na caixa electrónica. Retire previamente os conectores de origem do sistema áudio do seu veículo.
- Os cabos fornecidos estão equipados com conectores ISO e duas saídas Line. As saídas Line podem ser utilizadas

se o seu sistema áudio possuir esta opção. Consequentemente, são possíveis diversas montagens consoante o tipo do seu auto-rádio e do seu veículo.

- A função Mute permite interromper o som do seu auto-rádio para passar para a comunicação. A selecção da entrada Mute depende da configuração do seu auto-rádio.

#### **Auto-rádio com conectores ISO**

1. Ligue os conectores do tipo macho do kit mãos-livres no auto-rádio.
2. Ligue os feixes áudio e alimentação do veículo aos conectores do tipo fêmea do Parrot MKi9200.
3. No cabo de instalação, ligue o fio amarelo livre a uma das entradas Mute correspondente do sistema áudio, se equipado (mute in1, mute in2 ou mute in3).

#### **Auto-rádio com entradas Line In**

- Utilize este tipo de ligação para ligar uma saída Line (fios castanho e branco ou fios vermelho e preto) à entrada Line do seu sistema áudio.
- A utilização dos dois pares de saídas Line permite tirar partido da função Streaming Audio em estéreo nos altifalantes do seu veículo.
- No cabo de instalação, ligue o fio amarelo livre a uma

das entradas Mute correspondente do sistema áudio, se equipado (mute in1, mute in2 ou mute in3).

#### **Auto-rádio sem conectores ISO**

Para facilitar a montagem, deverá possuir um cabo adaptador ISO. Consulte a gama de adaptadores ISO no nosso sítio da Internet: [www.parrot.com](http://www.parrot.com).

#### **Instalação do cabo de alimentação do kit**

- Consulte o esquema eléctrico do seu auto-rádio.
- O fio vermelho do cabo do kit deve corresponder ao de +12V permanente, o fio cor-de-laranja ao de +12V pós-ignição e o fio preto ao de terra.
- Certifique-se de que o seu fio cor-de-laranja não está ligado ao de 12V permanente, pois arriscar-se-ia a descarregar a bateria do veículo, provocando dessa forma um mau funcionamento do seu kit mãos-livres.
- Em determinados veículos, é necessário inverter os fios vermelho e cor-de-laranja de alimentação. Para efectuar esta operação, basta inverter os dois porta-fusíveis localizados no cabo de instalação do Parrot MKi9200.



*Em determinados veículos, não existe fio de +12V pós-ignição nos conectores do veículo. Consequentemente, é necessário ligar o fio de alimentação cor-de-laranja à caixa de fusíveis ou a outra fonte de alimentação pós-ignição.*

### **Verificar a instalação**

Verifique a polaridade da alimentação do seu kit mãos-livres. Para isso, corte o contacto do seu veículo quando tiver o Parrot MKi9200 instalado: A mensagem "Adeus" tem de aparecer no ecrã.

Se não for o caso, deverá inverter as posições dos fios vermelho e amarelo. Na verdade, o fio vermelho do cabo da alimentação deverá ser ligado a 12V permanente, o fio amarelo a 12V após contacto e o fio preto à terra. Esta operação é efectuada simplesmente invertendo os dois terminais que se encontram nos cabos da Parrot.

### **Instalação dos conectores áudio**

- Ligue os conectores áudio à caixa electrónica e instale os conectores áudio (USB/iPod/Jack) no porta-luvas, na consola central ou no compartimento de arrumação consoante a configuração do seu painel de instrumentos.
- Utilize a tampa de protecção fornecida.

### **Instalação da caixa electrónica**

Evite instalar a caixa:

- junto do aquecimento ou da climatização
- num local exposto ao sol
- atrás de paredes metálicas.

### **Instalação do telecomando**

- Seleccione o local onde pretende colocar o telecomando no habitáculo do seu veículo. Aconselhamo-lo a colocá-lo no centro do seu painel de instrumentos ou perto de si. Consulte os esquemas apresentados na página 7.
- Se o colocar no volante, certifique-se de que está correctamente fixado para não se deslocar enquanto estiver a conduzir. Não o instale do lado exterior do volante para que você não seja incomodado enquanto estiver a conduzir. Consulte os esquemas apresentados na página 6.
- Se utilizar o segundo suporte, utilize a fita adesiva de dupla face localizada na parte posterior do mesmo para colá-lo no painel de instrumentos. Em seguida, pode colocar o telecomando neste suporte.

### **Instalar o microfone duplo**

O microfone duplo deve ficar orientado para o condutor e instalado de preferência entre a pala protectora do sol e o retrovisor central. Aconselhamos a instalação a meio do painel de instrumentos.

### **Instalação do ecrã**

De modo a evitar riscos de roubo e de exposição prolongada ao sol, retire o seu ecrã quando sair do veículo.



*Aguarde cerca de 2 horas após a fixação do suporte adesivo e certifique-se de que está correctamente fixado no seu painel de instrumentos.*

## **Utilizar o PARROT MKi9200 pela primeira vez**

### **Navegação entre menus**

- Prima o botão rotativo central para aceder aos menus.  
> O kit indica o nome do menu obtido.
- Para navegar entre menus utilize o botão rotativo, confirmando a sua opção com o botão verde ou premindo o botão rotativo.
- Para sair do menu, prima o botão vermelho ou aguarde alguns segundos.

### **Acoplar um telemóvel ao Parrot MKi9200**

Se utilizar pela primeira vez o seu telefone com o Parrot MKi9200, deverá proceder ao acoplamento dos dois aparelhos: quando os dois aparelhos se tiverem detectado mutuamente, já não será necessário proceder a esta operação. Para tal:

1. Certifique-se de que o seu Parrot MKi9200 é regulado para ser visível por todos os aparelhos *Bluetooth*®. Para isso, prima o botão e seleccione **Preferências > Visibilidade > Visível**.



O Parrot MKi9200 é visível por predefinição.

2. Prima o botão e seleccione **Preferências > Emparelhar com...**
  - > Se o modelo do seu telefone aparecer na lista, seleccione-o e prima o botão.
  - > Se o modelo do seu telefone não aparecer na lista, seleccione a opção **Outros telefones...**
3. A partir do seu telefone, inicie uma procura de periféricos *Bluetooth*.
  - > A lista de periféricos *Bluetooth* aparece.
  - > Quando a procura terminar, seleccione "Parrot MKi9200".

4. Quando o telefone lhe pedir para inserir o código PIN *Bluetooth*, insira "0 0 0 0".  
> O ecrã do Parrot MKi9200 apresenta a mensagem "Emparelhagem com sucesso".

### Utilizar o directório

A sincronização do seu directório (lista) telefónico com o Parrot MKi9200 é automática com a maior parte dos telefones. No caso do seu telefone não permitir esta sincronização automática, pode transferir os seus contactos do telefone para o Parrot MKi9200 através de Object Push. Para tal :

1. No menu principal do Parrot MKi9200, seleccione **Telefone > Receber contactos**.  
> Surge no ecrã «A aguardar contacto».
2. Consulte o folheto informativo do seu telefone para conhecer o procedimento de envio de contactos através do Object Push.





*Apenas os contactos gravados na memória do telefone se sincronizam.*

### Utilizar a função de telefone

Antes de utilizar a função de telefone do seu Parrot MKi9200 deverá, em primeiro lugar, ligar o seu telefone/PDA a este último.

► Consulte a secção **Acoplar um telemóvel ao Parrot MKi9200** para mais informações.

### Comandos

Botão	Funções
	<b>Pressão breve:</b> <ul style="list-style-type: none"><li>- Responder a uma chamada recebida</li><li>- Iniciar o modo de reconhecimento de voz</li><li>- Transferir a chamada para o telefone (modo discreto)</li><li>- Sair do modo discreto</li><li>- Responder a uma segunda chamada / passar de uma chamada para outra</li></ul> <b>Pressão longa:</b> Efectuar uma chamada para o último número marcado
	<ul style="list-style-type: none"><li>- Rejeitar uma chamada recebida (ou uma segunda chamada recebida)</li><li>- Desligar</li></ul>
	Regular o volume da comunicação <b>Pressão breve:</b> Activar a função DTMF (para gerir os servidores de voz interactivos)
	Desactivar/reactivar o micro (modo secreto)

## Receber uma chamada

---

A recepção de uma chamada é assinalada por um sinal sonoro.



*O nome do contacto é apresentado e anunciado se o número deste contacto fizer parte da agenda telefónica ligada ao Parrot MKi9200.*

- Se pretender aceitar a chamada, prima o botão verde. A seguir, prima o botão vermelho para terminar a chamada.
- Se pretender rejeitar a chamada, prima o botão vermelho.
- Se tiver activado as palavras mágicas, pode utilizar os comandos de voz para atender ou rejeitar uma chamada recebida.  
▶ Consulte a secção **Receber uma chamada por reconhecimento de voz** para mais informações.

## Fazer uma chamada

---

- Se o contacto que pretende ligar estiver memorizado no directório do telefone ligado ao Parrot MKi9200:
  1. Prima o botão para aceder ao menu principal, depois seleccione Directório.
  2. Seleccione o contacto e prima o botão rotativo.
- Se o contacto que pretender ligar não se encontrar no

directório do telefone ligado ao Parrot MKi9200, estacione o seu veículo num local adequado e efectue a chamada no seu telefone.

## Fazer uma chamada por reconhecimento de voz

---



*Esta função estará disponível apenas se os seus contactos estiverem previamente registados no kit mãos-livres.*

1. Prima o botão verde para iniciar o processo de reconhecimento de voz.  
> Ouvir-se-á um sinal sonoro a informar do início do processo de reconhecimento de voz.
2. Pronuncie a palavra-chave “ligar” seguida do nome do contacto ao qual pretende ligar.  
> Se o comando de voz for correctamente entendido, a chamada para esse contacto é automaticamente iniciada. No caso de isso não acontecer, o kit mãos-livres emite uma mensagem de confirmação.



*Poderá efectuar uma chamada através de diversas combinações de palavras-chave. Por exemplo, “ligar ‘Paul’”, “ligar a ‘Paul’”, ou simplesmente “Paul”. Poderá associar a esta combinação um tipo de número ao nome: “ligar a ‘Paul’ ‘escritório/ trabalho’”, “ligar a ‘Paul’ ‘casa/domicílio” ou “‘Paul’ ‘telemóvel/móvel”.*





3. Confirme proferindo “sim”, “chamada” ou “ligar”.  
> A chamada para esse contacto é iniciada.

#### **Receber uma chamada por reconhecimento de voz**

Para utilizar as seguintes palavras mágicas, deverá activar as palavras mágicas. Para tal:

1. Prima o botão rotativo e seleccione **Preferências > Palavras mágicas**.
  2. Prima o botão rotativo para activar/desactivar as palavras mágicas.
- A palavra mágica «**Aceitar**» permite-lhe aceitar uma chamada recebida.
  - A palavra mágica «**Recusar**» permite-lhe rejeitar uma chamada recebida.

## **Utilizar a função Música**

### **Seleccionar uma fonte áudio**

- Utilize os conectores USB, iPod ou Jack para ligar o Parrot MKi9200 ao seu leitor MP3 / chave USB / cartão SD / iPod / iPhone / leitor áudio.
- Poderá também executar a leitura de ficheiros de música apresentados num cartão SD. Para proceder à transferência desses ficheiros:
  1. Introduza o cartão SD no local previsto para o efeito.
  2. Ligue o Parrot MKi9200 ao seu PC utilizando o cabo USB/mini USB.
  3. Transfira os ficheiros de música do mesmo modo como se fosse uma simples chave.
- Prima o botão Play para iniciar a função Música.







*No modo de hibernar, ou quando navegar nos menus, prima o botão “Play” para voltar ao leitor.*

- Para alterar a fonte da música, prima o botão rotativo para aceder ao menu e seleccione a fonte: iPod / iPhone, periférico USB, periférico ligado através de *Bluetooth*, aparelho equipado com uma saída Jack.



*No caso do seu Parrot MKi9200 estar ligado a um iPhone e a uma chave USB, o iPhone terá prioridade: poderá percorrer apenas o conteúdo do seu iPhone.*

## Comandos

Botão	Funções
	<p>Pressão breve:</p> <ul style="list-style-type: none"><li>- Iniciar o modo música</li><li>- Suspender / retomar a leitura</li></ul> <p>Pressão longa: Aceder ao menu dos efeitos de áudio</p>
	<ul style="list-style-type: none"><li>- Pressão breve: Voltar ao início da faixa / voltar à faixa anterior</li><li>- Pressão longa: Voltar rapidamente</li></ul>
	<ul style="list-style-type: none"><li>- Pressão breve: Ir para a faixa seguinte</li><li>- Pressão longa: Avançar rapidamente</li></ul>
	Modificar o volume
	Acéder à lista de reprodução actual



*As funções Anterior/Seguinte não se encontram disponíveis se o Parrot MKi9200 estiver ligado ao leitor áudio com o cabo jack/jack.*

# General Information

## Warranty

Without prejudice of legal warranty, Parrot products are warranted during 1 year from the date of purchase for defects in materials and workmanship, provided that no deterioration to the product has been made, and upon presentation of proof of purchase (date of purchase, location of sale and product serial number) to the retailer or Parrot directly.

Warranty does not cover: upgrading of the software items of the Parrot products with *Bluetooth*® cell phones for compatibility purpose, data recovery, deterioration of the external aspect due to normal use of the product, any damage caused by accident, misuse, misapplication, or non-Parrot products. Parrot is not responsible for storage, loss or damaged to data during transit or repair. Any product wrongfully declared to be defective will be returned to sender and inspection, process and carriage

costs will be invoiced to him. Due to the technical nature of this product, we advise you to ask your garage mechanic to take care of the installation. Parrot shall not be held responsible of any dysfunction caused by an installation which does not follow the instructions provided in this user guide or an incorrect installation.

## Correct disposal of This Product (Waste Electrical & Electronic Equipment)

(Applicable in the European Union and other European countries with separate collection systems).



This marking shown on the product or its literature, indicates that it should not be disposed with other household wastes at the end of its working life. To prevent possible harm to the environment or human health from uncontrolled waste disposal, please separate this from other types of wastes and recycle it responsibly to promote the sustainable

reuse of material resources. Household users should contact either the retailer where they purchased this product, or their local government office, for details of where and how they can take this item for environmentally safe recycling. Business users should contract their supplier and the terms and conditions of the purchase contract. This product should not be mixed with other commercial wastes for disposal.

## Modifications

The explanations and specifications in this guide are given for information purposes only and may be modified without prior notice. They are deemed to be correct at time of going to press. The utmost care has been taken when writing this guide, as part of the aim to provide you with accurate information. However, Parrot shall not be held responsible for any consequences arising from any errors or omissions

in the guide, nor for any damage or accidental loss of data resulting directly or indirectly from the use of the information herein. Parrot reserves the right to amend or improve the product design or user guide without any restrictions and without any obligation to notify users. As part of our ongoing concern to upgrade and improve our products, the product that you have purchased may differ slightly from the model described in this guide.

If so, a later version of this guide might be available in electronic format at Parrot's website at [www.parrot.com](http://www.parrot.com).

#### FCC Compliance Statement

This device complies with part 15 of the FCC rules. Operation is subject to the following two conditions:

- (1). this device may not cause harmful interference, and
- (2). this device must accept any interference received, including interference that may cause undesired operation.

*Note: The manufacturer is not responsible for any radio or tv interference caused by unauthorized modifications to this equipment. Such modifications could void the user's authority to operate the equipment.*

#### Declaration of Conformity

**CE** We, Parrot S.A. of 174 quai de Jemmapes, 75010 Paris, France, declare under our sole responsibility that our product, the Parrot MKi9200 to which this declaration relates in conformity with appropriate standards EN300328, EN300220-1, for a class 2 receiver, EN301489-17, EN301489-3, EN60950 following the provision of Radio Equipment, Telecommunication Equipment directive (1999/5/EC R&TTE), with requirements covering EMC directive 89/336/EEC, Low Voltage directive 73/23/EEC and automotive directive 2006/28/EC.

Industry Canada: this Class B digital apparatus complies with Canadian ICES-003.

Identification N. 394 149 496 R.C.S.  
PARIS - Parrot S.A.

#### Copyrights

Copyright © 2008 Parrot. All rights reserved.

#### Licences

Parrot logo and trademarks are the property of PARROT SA.

The *Bluetooth* ® word mark and logos are owned by the *Bluetooth* SIG, Inc. and any use of such marks by Parrot S.A. is under license.

#### *Bluetooth* QDID :

B013655, B013858, B012423

iPhone is a trademark of Apple Inc.  
iPod is a trademark of Apple Inc, registered in the US and others countries.  
«Made for iPod» means that an electronic accessory has been designed to connect specifically to iPod and has been certified by the developer to meet Apple performance standards.  
«Works with iPhone» means that

an electronic accessory has been designed to connect specifically to iPhone and has been certified by the developer to meet Apple performance standards.

xscreensaver, Copyright (c) 1992-2006 Jamie Zawinski [jwz@jwz.org](mailto:jwz@jwz.org)

Other trademarks and trade names are those of their respective owners.

#### **Compatibility problems**

Some special edition cars can be released with some differences from the original model. This could cause some compatibility problems with the interfaces.

Our company is not responsible of compatibility problems caused by new equipment or devices updated by the car manufacturer without advise.

#### **Speex & Flac Licences**

Redistribution and use in source and binary forms, with or without modification, are permitted provided that the following conditions are met:

- Redistributions of source code must

retain the above copyright notice, this list of conditions and the following disclaimer.

- Redistributions in binary form must reproduce the above copyright notice, this list of conditions and the following disclaimer in the documentation and/or other materials provided with the distribution.

- Neither the name of the Xiph.org Foundation nor the names of its contributors may be used to endorse or promote products derived from this software without specific prior written permission.

This software is provided by the copyright holders and contributors "as is" and any express or implied warranties, including, but not limited to, the implied warranties of merchantability and fitness for a particular purpose are disclaimed. In no event shall the foundation or contributors be liable for any direct, indirect, incidental, special, exemplary, or consequential damages (including, but not limited to, procurement of substitute goods or

services; loss of use, data, or profits; or business interruption) however caused and on any theory of liability, whether in contract, strict liability, or tort (including negligence or otherwise) arising in any way out of the use of this software, even if advised of the possibility of such damage.

# Informations générales

## Garantie

Sans préjudice de la garantie légale, les produits Parrot sont garantis, pièces et main d'oeuvre, pendant 1 an à compter de la date d'achat, sauf altération du produit, et sur présentation d'une preuve d'achat (date et lieu d'achat n° de série du produit) au revendeur ou à Parrot directement. La garantie ne couvre pas la mise à jour des logiciels inclus dans les produits Parrot avec des téléphones mobiles *Bluetooth®* à des fins de compatibilité, la récupération de données, la détérioration extérieure du produit due à une utilisation normale du produit, tout dommage causé par accident, une utilisation anormale ou non autorisée du produit, un produit non Parrot. Parrot n'est pas responsable du stockage, de la perte ou de l'endommagement des données durant le transport ou la réparation. Tout produit s'avérant non défectueux sera retourné à l'expéditeur et les frais

de traitement, de vérification et de transport lui seront facturés. En raison de la technicité de ce produit, nous vous recommandons de faire effectuer l'installation par votre garagiste. Parrot ne saurait en aucun cas être responsable de tout dysfonctionnement dû à une installation non conforme aux instructions figurant sur la notice et/ou une installation non conforme effectuée par vous-même.

## Comment recycler ce produit

Déchets d'équipements électriques et électroniques



Le symbole sur le produit ou sa documentation indique qu'il ne doit pas être éliminé en fin de vie avec les autres déchets ménagers. L'élimination incontrôlée des déchets pouvant porter préjudice à l'environnement ou à la santé humaine, veuillez le séparer des autres types de déchets et le recycler de façon responsable. Vous favoriserez ainsi la réutilisation durable des ressources

matérielles.

Les particuliers sont invités à contacter le distributeur leur ayant vendu le produit ou à se renseigner auprès de leur mairie pour savoir où et comment ils peuvent se débarrasser de ce produit afin qu'il soit recyclé en respectant l'environnement. Les entreprises sont invitées à contacter leurs fournisseurs et à consulter les conditions de leur contrat de vente. Ce produit ne doit pas être éliminé avec les autres déchets commerciaux.

## Modifications

Les explications et spécifications contenues dans ce guide utilisateur ne sont fournies qu'à titre d'information et peuvent être modifiées sans notification préalable. Ces informations sont correctes au moment de l'impression et le plus grand soin est apporté lors de leur rédaction afin de vous fournir des informations les plus précises possible. Cependant, Parrot S.A. ne saurait être

tenu responsable, directement ou indirectement, des éventuels préjudices ou pertes de données accidentelles résultant d'une erreur ou omission au sein du présent document. Parrot S.A. se réserve le droit d'amender ou améliorer le produit ainsi que son guide utilisateur sans aucune restriction ou obligation de prévenir l'utilisateur. Dans le cadre de l'attention portée par Parrot S.A. sur l'amélioration de nos produits, il est possible que le produit que vous avez acheté diffère légèrement de celui décrit au sein du présent document. Dans ce cas, vous pourrez éventuellement trouver une nouvelle version du guide utilisateur au format électronique sur le site [www.parrot.com](http://www.parrot.com).

#### Déclaration de conformité

 Parrot SA, 174 quai de Jemmapes, 75010 Paris, France, déclare sous son unique responsabilité que le produit décrit dans le présent guide utilisateur est en conformité avec les normes techniques EN300328, EN300220-1 (pour un récepteur de classe 2),

EN301489-17, EN301489-3, EN60950 suivant les dispositions de la directive R&TTE 99/5/CE, ainsi qu'avec les exigences de la directive EMC 89/336/CE, de la directive 73/23/CEE relative aux appareils à basse tension et de la directive Automobile 2006/28/CE.

Industrie Canada: cet appareil numérique de classe B est conforme à la norme NMB-003 du Canada.

#### Copyright

Copyright © 2008 Parrot.  
Tous droits réservés.

#### Marques déposées

Le nom et le logo *Bluetooth* sont des marques déposées de *Bluetooth*® SIG, Inc. et toute utilisation de ces derniers par Parrot S.A. est faite sous licence.

iPod est une marque d'Apple Inc., déposée aux Etats-Unis et dans d'autres pays.

iPhone est une marque d'Apple Inc. Le logo « Made for iPod » signifie qu'un accessoire électronique a été développé spécifiquement pour l'iPod

et que son développeur certifie qu'il répond aux normes de performance Apple.

Le logo « Works with iPhone » signifie qu'un accessoire électronique a été développé spécifiquement pour l'iPhone et que son développeur certifie qu'il répond aux normes de performance Apple.

Les marques et le logo Parrot sont la propriété de PARROT SA.

Toutes les autres marques de commerce et marques déposées mentionnées dans le présent document sont protégées par Copyright et sont la propriété de leurs propriétaires respectifs.

#### Problèmes de compatibilité

Certaines voitures produites en édition limitée peuvent présenter des différences par rapport au modèle original, ce qui peut entraîner certains problèmes de compatibilité avec cet appareil. Parrot S.A. n'est pas responsable de ces éventuels problèmes de compatibilité liés à ces équipements lancés sans notification par le fabricant.

# Información general

## Garantía

Sin perjudicar la garantía legal, Parrot garantiza sus productos, piezas y mano de obra incluidos, por el período de 1 año a partir de la fecha de compra, salvo en caso de alteración del producto. Esta fecha de compra debe estar certificada por una prueba de compra original del producto (fecha y lugar de compra, número de serie del producto) presentada al dependiente o directamente a Parrot. La garantía no cubre: la actualización de los programas incluidos en los productos Parrot con teléfonos móviles dotados de la función *Bluetooth*® con objetivo de compatibilidad, la recuperación de datos, la deterioración exterior del producto causada por la utilización cotidiana del producto, cualquier daño causado por un accidente, un uso anormal o no autorizado del producto, un producto de una marca diferente. Parrot no es responsable del almacenamiento de los datos, de sus

pérdidas o de daños ocurridos durante el transporte o la reparación. Cualquier producto que no sería defectuoso se retornará al cliente, y los gastos de intervención y de transporte serán a su carga.

Debido a la tecnicidad de este producto, le recomendamos que haga efectuar la instalación por su garajista. Parrot no será responsable de ninguna disfunción resultante de una instalación no conforme con las instrucciones dadas en el manual y/o una instalación no conforme efectuada por usted.

## Eliminación correcta de este producto

(material eléctrico y electrónico de descarte)



La presencia de esta marca en el producto o en el material informativo que lo acompaña, indica que al finalizar su vida útil no deberá eliminarse junto con otros

residuos domésticos. Para evitar los posibles daños al medio ambiente o a la salud humana que representa la eliminación incontrolada de residuos, separe este producto de otros tipos de residuos y recíclelo correctamente para promover la reutilización sostenible de recursos materiales.

Los usuarios particulares pueden contactar con el establecimiento donde adquirieron el producto, o con las autoridades locales pertinentes, para informarse sobre cómo y dónde pueden llevarlo para que sea sometido a un reciclaje ecológico y seguro. Los usuarios comerciales pueden contactar con su proveedor y consultar las condiciones del contrato de compra. Este producto no debe eliminarse mezclado con otros residuos comerciales.

## Modificaciones

Las explicaciones y especificaciones contenidas en este manual son mera-



mente informativas y pueden ser modificadas sin previo aviso. Se consideran correctas en el momento de enviar la publicación a imprenta. Este manual se ha redactado con el máximo cuidado, con el fin de proporcionarle una información precisa.

Sin embargo, Parrot no asume responsabilidad alguna por las consecuencias derivadas de los errores u omisiones que pueda haber en el manual, ni por los daños o pérdidas accidentales de datos que se produzcan como consecuencia directa o indirecta del uso de la información aquí contenida. Parrot se reserva el derecho a modificar o mejorar el diseño del producto o el manual de usuario sin restricciones y sin la obligación de notificárselo a los usuarios.

En aras de actualizar y mejorar nuestros productos, es posible que el producto que usted haya adquirido sea ligeramente distinto al modelo que se describe en este manual. En tal caso, tiene a su disposición una versión más reciente de este manual en formato

electrónico en la página web de Parrot: [www.parrot.com](http://www.parrot.com).

#### Declaración de conformidad



Parrot SA, 174 quai de Jemmapes, 75010 París, Francia, declara bajo su exclusiva responsabilidad la conformidad del producto descrito en este mismo manual de usuario con las siguientes normas técnicas: EN300328, EN300220-1 por un receptor de clase 2, EN301489-17, EN301489-3, EN60950 de acuerdo con las disposiciones de la directiva R&TTE 1999/5/EC, de la directiva de Bajo Voltaje EMC 89/336/EEC y de la directiva Automóvil 2006/28/EC.

Número de identificación: N.394 149 496 R.C.S. París

#### Marcas registradas

Las marcas y el logotipo Parrot son propiedades de Parrot SA.

El nombre y el logotipo *Bluetooth* son marcas registradas de *Bluetooth*® SIG, Inc. y toda utilización de estos

últimos por Parrot S.A se hace con una licencia.

iPod es una marca de Apple Inc., registrada en los Estados Unidos y en otros países.

iPhone es una marca de Apple Inc. "Made for iPod" significa que un aparato electrónico fue especialmente diseñado para conectarse a un iPod y fue certificado por un desarrollador con el fin de satisfacer los resultados estándares de Apple.

"Works with iPhone" significa que un aparato electrónico fue especialmente diseñado para conectarse a un iPhone y fue certificado por un desarrollador con el fin de satisfacer los resultados estándares de Apple.

Todas las otras marcas de comercio y las marcas registradas mencionadas en este documento están protegidas por el Copyright y pertenecen a sus respectivos propietarios.

**Copyright**

Copyright © 2008 Parrot.

Todos los derechos reservados.

Cualquiera reproducción, que sea total o parcial, del contenido de este documento con el objetivo de ser publicada o difundida por cualquier medio y bajo cualquiera forma que sea, incluso de manera gratuita, está prohibida sin la autorización previa y escrita de Parrot.

**Problemas de compatibilidad**

Es posible que algunos coches de edición especial presenten algunas diferencias respecto al modelo original. Esto podría causar problemas de compatibilidad con las interfaces. Nuestra empresa no se responsabiliza de los problemas de compatibilidad causados por equipos o dispositivos nuevos actualizados por el fabricante del coche sin asesoramiento.

## Allgemeine Hinweise

### Kompatibilitätsprobleme

Manche Kfz-Sondermodelle weichen in einigen Aspekten vom Originalmodell ab. Das kann zu Kompatibilitätsproblemen mit den Schnittstellen führen. Die Firma Parrot zeichnet nicht verantwortlich für etwaige Kompatibilitätsprobleme, die auf neue Ausstattungen oder vom Kfz-Hersteller ohne entsprechende Vorankündigung aufgerüstete Geräte zurückzuführen sind.

### Änderungen

Die in dieser Anleitung enthaltenen Beschreibungen und technischen Kenndaten dienen ausschließlich der Information und können Änderungen ohne vorhergehende Ankündigung unterliegen. Zum Zeitpunkt des Drucks galten die enthaltenen Angaben als zutreffend. Bei der Verfassung dieser Anleitung wurde größte Sorgfalt auf deren Inhalt angewendet, damit Ihnen möglichst präzise Informationen bereitgestellt werden können. Parrot haftet jedoch weder für Folgen,

die sich aus ggf. in dieser Anleitung enthaltenen Fehlern oder Unterlassungen ergeben, noch für Schäden oder den versehentlichen Verlust von Daten als direkte oder indirekte Folge der Verwendung der enthaltenen Informationen. Parrot behält sich das Recht vor, das Produktdesign oder die Bedienungsanleitung zu ändern bzw. zu verbessern, ohne dass diesbezüglich Beschränkungen vorliegen und ohne jede Verpflichtung, die Benutzer hiervon in Kenntnis zu setzen.

### Korrekte Entsorgung dieses Produkts (Elektromüll)



(Anzuwenden in den Ländern der Europäischen Union und anderen europäischen Ländern mit einem separaten Sammelsystem) Die Kennzeichnung auf dem Produkt bzw. auf der dazugehörigen Literatur gibt an, dass es nach seiner Lebensdauer nicht zusammen mit dem normalen Haushaltsmüll entsorgt werden darf. Entsorgen Sie dieses Gerät

bitte getrennt von anderen Abfällen, um der Umwelt bzw. der menschlichen Gesundheit nicht durch unkontrollierte Müllbeseitigung zu schaden. Recyceln Sie das Gerät, um die nachhaltige Wiederverwertung von stofflichen Ressourcen zu fördern.

Private Nutzer sollten den Händler, bei dem das Produkt gekauft wurde, oder die zuständigen Behörden kontaktieren, um in Erfahrung zu bringen, wie sie das Gerät auf umweltfreundliche Weise recyceln können. Gewerbliche Nutzer sollten sich an Ihren Lieferanten wenden und die Bedingungen des Verkaufsvertrags konsultieren. Dieses Produkt darf nicht zusammen mit anderem Gewerbemüll entsorgt werden.

### Garantie

Unbeschadet der gesetzlichen Garantie gilt für die Produkte von Parrot eine 1-jährige Garantie ab Kaufdatum für Ersatzteile und Reparaturkosten, sofern am Produkt keine Änderungen vorgenommen werden. Für die Inans

Inanspruchnahme der Garantie ist dem Fachhändler oder Parrot direkt ein Kaufnachweis (Datum und Ort des Erwerbs, Seriennummer des Produkts) vorzulegen.

Die Garantie deckt weder die Aktualisierung der im Lieferumfang der Parrot-Produkte enthaltenen Softwareprogramme mit *Bluetooth*®-Mobiltelefonen zu Kompatibilitätzwecken noch die Wiederherstellung von Daten, die äußere Abnutzung der Produkte aufgrund einer normalen Produktverwendung, die auf einen Unfall oder eine unsachgemäße bzw. nicht autorisierte Verwendung der Produkte zurückzuführenden Schäden oder Produkte anderer Hersteller. Parrot haftet keinesfalls für die Speicherung, den Verlust oder die Beschädigung von Daten während des Transports oder im Rahmen von Reparaturarbeiten.

Jedes Produkt, an dem keine Mängel festzustellen sind, wird an den Absender zurückgeschickt, wobei die Kosten für Bearbeitung, Prüfung und Transport

dem Absender in Rechnung gestellt werden.

#### **Eingetragene Marken**

Die Marke und das Logo *Bluetooth* sind eingetragene Marken der *Bluetooth*

iPod ist eine Marke der Apple Inc., eingetragen in den USA sowie in anderen Ländern.

Das Label „Made for iPod“ verweist darauf, dass ein elektronisches Gerät speziell für den iPod entwickelt wurde und dass der Entwickler die Konformität des Geräts mit den Leistungsstandards von Apple zertifiziert.

Alle anderen Handelsmarken und eingetragenen Marken, die im vorliegenden Dokument erwähnt werden, sind durch Copyright geschützt und das Eigentum ihrer jeweiligen Inhaber.

## Informazioni generali

### Garanzia

Senza pregiudizio della garanzia legale, i prodotti Parrot sono garantiti, per sostituzione pezzi e mano d'opera, per 1 anno a partire dalla data di acquisto, salvo alterazioni del prodotto, e su presentazione di una prova di acquisto (data e luogo di acquisto, numero di serie del prodotto) al rivenditore o a Parrot direttamente.

La garanzia non copre gli aggiornamenti dei software inclusi nei prodotti Parrot con i telefoni cellulari *Bluetooth®* ai fini di compatibilità, il recupero di dati, il deterioramento esterno del prodotto dovuto al normale uso del prodotto stesso, i danni causati accidentalmente, da un uso anomalo o non autorizzato del prodotto, un prodotto non Parrot. Parrot non è responsabile della memoria, della perdita o del danneggiamento dei dati durante il trasporto o la riparazione. Date le caratteristiche tecniche del presente prodotto, l'installazione deve essere effettuata da un tecnico. Parrot

non potrà in alcun caso essere ritenuta responsabile per eventuali problemi di funzionamento dovuti ad un'installazione non conforme a quanto indicato nelle istruzioni e/o ad un'installazione non conforme effettuata dall'utente stesso.

### Corretto smaltimento del prodotto (rifi uti elettrici ed elettronici)

(Applicabile nei Paesi dell'Unione Europea e in quelli con sistema di raccolta differenziata)



Il marchio riportato sul prodotto o sulla sua documentazione indica che il prodotto non deve essere smaltito con altri rifiuti domestici al termine del ciclo di vita. Per evitare eventuali danni all'ambiente o alla salute causati dall'inopportuno smaltimento dei rifiuti, si invita l'utente a separare questo prodotto da altri tipi di rifiuti e di riciclarlo in maniera responsabile per favorire il riutilizzo sostenibile delle risorse materiali. Gli utenti domestici sono invitati

a contattare il rivenditore presso il quale è stato acquistato il prodotto o l'ufficio locale preposto per tutte le informazioni relative alla raccolta differenziata e al riciclaggio per questo tipo di prodotto. Gli utenti aziendali sono invitati a contattare il proprio fornitore e verificare i termini e le condizioni del contratto di acquisto. Questo prodotto non deve essere smaltito unitamente ad altri rifiuti commerciali.

### Modifiche

Le spiegazioni e le specifiche riportate nella presente guida sono solo a scopo informativo e possono subire modifiche senza preavviso. Tali informazioni sono da considerarsi corrette al momento della pubblicazione. La presente guida è stata redatta prestando grande attenzione, al fine di fornire ai clienti informazioni precise e attendibili. Tuttavia, Parrot non può essere ritenuta responsabile per eventuali conseguenze derivanti da omissioni

o errori nella presente guida, né per eventuali danni o perdite accidentali di dati causati direttamente o indirettamente dall'uso delle informazioni ivi contenute. Parrot si riserva il diritto di modificare/migliorare il prodotto o la guida per l'utente senza limitazione alcuna e senza l'obbligo di notifica agli utenti.

Poiché il costante impegno dell'azienda è volto a garantire continui aggiornamenti e miglioramenti, il prodotto acquistato dall'utente potrebbe risultare leggermente diverso dal modello descritto nella presente guida. In tal caso, verificare la disponibilità di una versione aggiornata della guida in formato elettronico nel sito Web di Parrot all'indirizzo [www.parrot.com](http://www.parrot.com).

#### **Marchi registrati**

Il nome e il logo *Bluetooth* sono marchi registrati di *Bluetooth* © SIG, Inc. e il loro uso da parte di Parrot S.A. è soggetto a regolari contratti di licenza.

iPod è un marchio di Apple Inc. depositato negli Stati Uniti e in altri paesi.

La dicitura «Made for iPod» indica che l'accessorio elettronico è stato sviluppato specificamente per l'iPod e che il relativo sviluppatore ne garantisce la conformità alle norme prestazionali di Apple.

Tutti gli altri marchi commerciali e marchi registrati citati nel presente documento sono protetti da Copyright e sono di proprietà dei rispettivi proprietari.

## Algemene informatie

### Garantie

Op de Parrot producten rust gedurende 1 jaar vanaf de verkoopdatum garantie op onderdelen en arbeidsloon, behoudens aan het product aangebrachte veranderingen, tegen overlegging van de koopbon (met datum en plaats van aankoop en serienummer van het product) aan de leverancier of rechtstreeks aan Parrot.

De garantie heeft geen betrekking op het voor doeleinden van compatibiliteit met de mobiele *Bluetooth*® telefoons updates van de in de Parrot producten inbegrepen software, het terughalen van gegevens, de uitwendige verslechtering van het product tengevolge van normaal gebruik van het product, per ongeluk veroorzaakte schade, abnormaal of ongeoorloofd gebruik van het product, een niet-Parrot product. Parrot is niet aansprakelijk voor de opslag, het verlies of de beschadiging van gegevens tijdens het transport of de reparatie. Ieder product

dat niet defect blijkt te zijn zal aan de afzender worden geretourneerd en de kosten voor behandeling, verificatie en transport zullen hem in rekening worden gebracht.

Wegens het technisch karakter van dit product raden wij u aan de installatie te laten verrichten door uw garagehouder. Parrot is in geen geval aansprakelijk voor een verkeerde werking veroorzaakt door een installatie die niet overeenkomt met de in de gebruiksaanwijzing gegeven aanwijzingen en/of een door uzelf uitgevoerde niet-conforme installatie.

### Afgedankte elektrische en elektronische apparatuur (WEEE)



In overeenstemming met de Europese richtlijn 2002/96/EG betreffende afgedankte elektrische en elektronische apparatuur (AEEA) geeft de vermelding van het hierboven vermelde symbool op het product of de verpakking aan dat dit

artikel niet in de normale, niet-gesorteerde stedelijke afvalstroom mag worden verwerkt. In plaats daarvan ligt de verantwoordelijkheid van de afvoer van dit product bij de gebruiker, die het dient aan te bieden bij een inzamelpunt voor de recyclage van afgedankte elektrische en elektronische apparatuur. De gescheiden inzameling van dit afval helpt de eventuele te recupereren materialen terug te winnen of te recycleren en vermindert de impact ervan op het milieu en de gezondheid van de mens. Voor meer informatie betreffende de juiste afvoermethode.

### Wijzigingen

De in deze handleiding gegeven uitleg en technische gegevens dienen uitsluitend ter informatie en kunnen zonder voorafgaande kennisgeving worden gewijzigd. Deze gegevens worden geacht correct te zijn op het moment van het ter perse gaan van deze

handleiding. Aan het opstellen van deze handleiding is de uiterste zorg besteed in het kader van ons streven u accurate informatie te verschaffen. Parrot zal echter niet aansprakelijk gesteld kunnen worden voor de gevolgen die voortvloeien uit vergissingen of weglatingen in deze handleiding, evenmin als voor enige beschadiging of accidenteel verlies van gegevens die direct of indirect voortkomen uit het gebruik van de in deze handleiding vervatte informatie. Parrot behoudt zich het recht voor het productontwerp of de gebruikershandleiding te wijzigen of verbeteren zonder enige beperkingen en zonder de verplichting de gebruikers hiervan op de hoogte te stellen.

In het kader van ons voortdurende streven om onze producten uit te breiden en te verbeteren, kan het door u gekochte product enigszins verschillen van het in deze handleiding beschreven model. In dit geval is mogelijk een recentere versie van deze handleiding in elektronische vorm beschikbaar op

de Parrot website: [www.parrot.com](http://www.parrot.com).

#### **Gedeponeerde merken**

De naam en het logo *Bluetooth* zijn gedeponeerde merken van *Bluetooth*® SIG, Inc. en ieder gebruik hiervan door Parrot S.A. gebeurt onder licentie.

iPod is een in de Verenigde Staten en in andere landen gedeponeerd merk van Apple Inc.

Het etiket «Made for iPod» betekent dat een elektronisch accessoire speciaal voor de iPod is ontwikkeld en dat de ontwikkelaar certificeert dat het voldoet aan de prestatienormen van Apple.

Alle andere in dit document vermelde handelsmerken en gedeponeerde merken worden door Copyright beschermd en zijn het eigendom van hun respectieve eigenaren.



## Informação geral

### Garantia

Os produtos Parrot, peças e mão-de-obra, têm garantia de 1 ano a contar da data de aquisição, salvo alteração do produto e mediante a apresentação da prova de compra (data e local de compra, n.º de série do produto) ao revendedor ou directamente à Parrot. A garantia não cobre a actualização dos softwares incluídos nos produtos Parrot com telemóveis *Bluetooth*® com vista a torná-los compatíveis, a recuperação de dados, a deterioração exterior do produto causada pelo seu uso normal, qualquer dano resultante de acidentes, uma utilização anormal ou não conforme do produto, um produto que não seja Parrot. A Parrot não é responsável pela armazenagem, perda ou dano de dados durante o transporte ou reparação. Todos os produtos considerados sem defeito serão remetidos ao expedidor e os custos de tratamento, de verificação e transporte ser-lhe-ão imputados. Devido à especificidade técnica deste produto, recomendamos que

a sua instalação seja feita pelo seu mecânico. Em nenhum caso a Parrot será responsável por qualquer dano causado por uma instalação que não esteja em conformidade com as instruções constantes no folheto informativo e/ou uma instalação incorrecta efectuada pelo cliente.

### Eliminação correcta deste produto (Resíduos de Equipamentos Eléctricos e Eletrónicos)



Esta marca, apresentada no produto ou no seu manual indica que ele não deverá ser eliminado juntamente com os resíduos domésticos comuns no final do seu período de vida útil. Para impedir danos ao ambiente e à saúde humana causados pela eliminação incontrolada de resíduos, este equipamento deverá ser separado de outros tipos de resíduos e reciclado de forma responsável, para promover uma reutilização sustentável dos recursos materiais.

### Modificações

As explicações e especificações presentes neste manual são meras informações concedidas, podendo ser modificadas sem aviso prévio.

### Marca registada

O nome e o logotipo *Bluetooth*® são marcas registadas de *Bluetooth*® SIG, Inc., e qualquer utilização pela Parrot S.A. encontra-se licenciada.

iPod é uma marca registada da Apple Inc., dos Estados Unidos e em outros países.

A etiqueta "Made for iPod" significa que um acessório eletrónico foi desenvolvido especificamente para o iPod e que o seu fabricante certifica que ele cumpre com as normas de desempenho impostas pela Apple.

Todas as outras marcas comerciais e marcas registadas indicadas no presente documento estão protegidas pelos Direitos de autor e são da exclusiva propriedade dos respectivos proprietários.



## Hotline

Our hotline is at your disposal from Monday to Friday between 9 am and 6 pm (GMT + 1)  
Hot-line@parrot.com

**Italy** : [+39] 02 59 90 15 97

**Spain** : [+34] 902 404 202

**UK** : [+44] (0)870 112 5872

**Germany** : 0900 1727768

**USA** : [+1] (877) 9 Parrot (*toll free*)

**China** : [+86] (0)21 6460 1944

**Hong Kong**: [+852] 2736 1169

**France** : 01 48 03 60 69

**Europe** : [+33] 1 48 03 60 69 (*Spoken languages : French, English, Spanish and German*)





Parrot

move wireless

Parrot S.A. - 174, quai de Jemmapes - 75010 Paris - France  
Fax +33 1 48 03 06 66 / Phone +33 1 48 03 60 60  
[www.parrot.com](http://www.parrot.com)



\* TERMS & CONDITIONS: [WWW.PARROT.COM](http://WWW.PARROT.COM)  
(GAGNEZ DES MUSIQUES AU FORMAT MP3  
ET DES PRODUITS SANS FIL PARROT)



PI030776AC